



Serienmäßig  
bei ThermoCarbon  
und ThermoSafe  
Haustüren



# Haustüren

ThermoCarbon, ThermoSafe, Thermo65, TopComfort

**HÖRMANN**

## PROGRAMMÜBERSICHT



### Die Premiumklasse: ThermoCarbon

Mit der ThermoCarbon Haustür entscheiden Sie sich für den **Wärmedämmweltmeister und den Sicherheitsklassenbesten unter den Aluminium-Haustüren**. Das Türblatt ist 100 mm dick und durch das Hightech-Flügelprofil aus Carbon-Glasfaser verstärkt. Damit sind ThermoCarbon Türen nicht nur für Passivhäuser geeignet! **In puncto Sicherheit wird die ThermoCarbon mit serienmäßiger RC 3 Sicherheitsausstattung höchsten Ansprüchen gerecht.** Mehr Vorteile der ThermoCarbon ab Seite 26.



### Die Oberklasse: ThermoSafe

Wenn Sie für Ihr Zuhause hohe Wärmedämmung und hohe Sicherheit wünschen, dann empfehlen wir Ihnen unsere ThermoSafe Ausführung. **Unsere meistverkaufte Aluminium-Haustür punktet mit dem 73 mm dicken Türblatt und serienmäßiger RC 3 Sicherheitsausstattung.** So sparen Sie nicht nur Energie, sondern schützen Ihr Zuhause auch gegen Einbruch und Lärm. Mehr zu ThermoSafe ab Seite 44.



### Die Mittelklasse: Thermo65

Diese preiswerten Haustüren geben Ihnen **mit serienmäßiger Mehrfachverriegelung ein sicheres Gefühl, durch die gute Wärmedämmung sparen Sie Energie** und haben eine schöne Visitenkarte für Ihr Zuhause. Mehr zu Thermo65 ab Seite 92.



### Die Komfortklasse: TopComfort

Mit der TopComfort bieten wir Ihnen eine Haustür, die Ihre Ansprüche an einen **maximalen Lichteinfall dank vollflächiger Verglasung** voll und ganz erfüllt. Sie eignet sich für Ein- und Mehrfamilienhäuser. Die **große Auswahl an Motivverglasungen** bietet Ihnen darüber hinaus Gestaltungsmöglichkeiten ganz nach Ihrem Geschmack. Entdecken Sie alle Möglichkeiten ab Seite 108.

ThermoCarbon

ThermoSafe



Motiv 189  
Seite 31



Motiv 300  
Seite 35



Motiv 301  
Seite 35



Motiv 302  
Seite 35



Motiv 40  
Seite 69



Motiv 45  
Seite 68



Motiv 65  
Seite 64



Motiv 75  
Seite 65



Motiv 304  
Seite 39



Motiv 305  
Seite 39



Motiv 306  
Seite 39



Motiv 308  
Seite 38



Motiv 449  
Seite 75

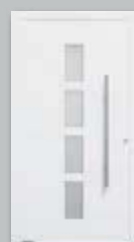

Motiv 501  
Seite 63



Motiv 502  
Seite 63



Motiv 503  
Seite 63



Motiv 309  
Seite 39



Motiv 310  
Seite 39



Motiv 312  
Seite 35



Motiv 314  
Seite 39



Motiv 557  
Seite 69



Motiv 558  
Seite 63



Motiv 559  
Seite 65



Motiv 560  
Seite 59



Motiv 504  
Seite 31



Motiv 565  
Seite 35



Motiv 568  
Seite 35



Motiv 650  
Seite 30



Motiv 686  
Seite 52



Motiv 689  
Seite 49



Motiv 693  
Seite 79



Motiv 694  
Seite 75



Motiv 680  
Seite 31



Motiv 686  
Seite 31



Motiv 860  
Seite 34



Motiv 862  
Seite 31



Motiv 836  
Seite 73



Motiv 860  
Seite 63



Motiv 861  
Seite 79



Motiv 862  
Seite 53

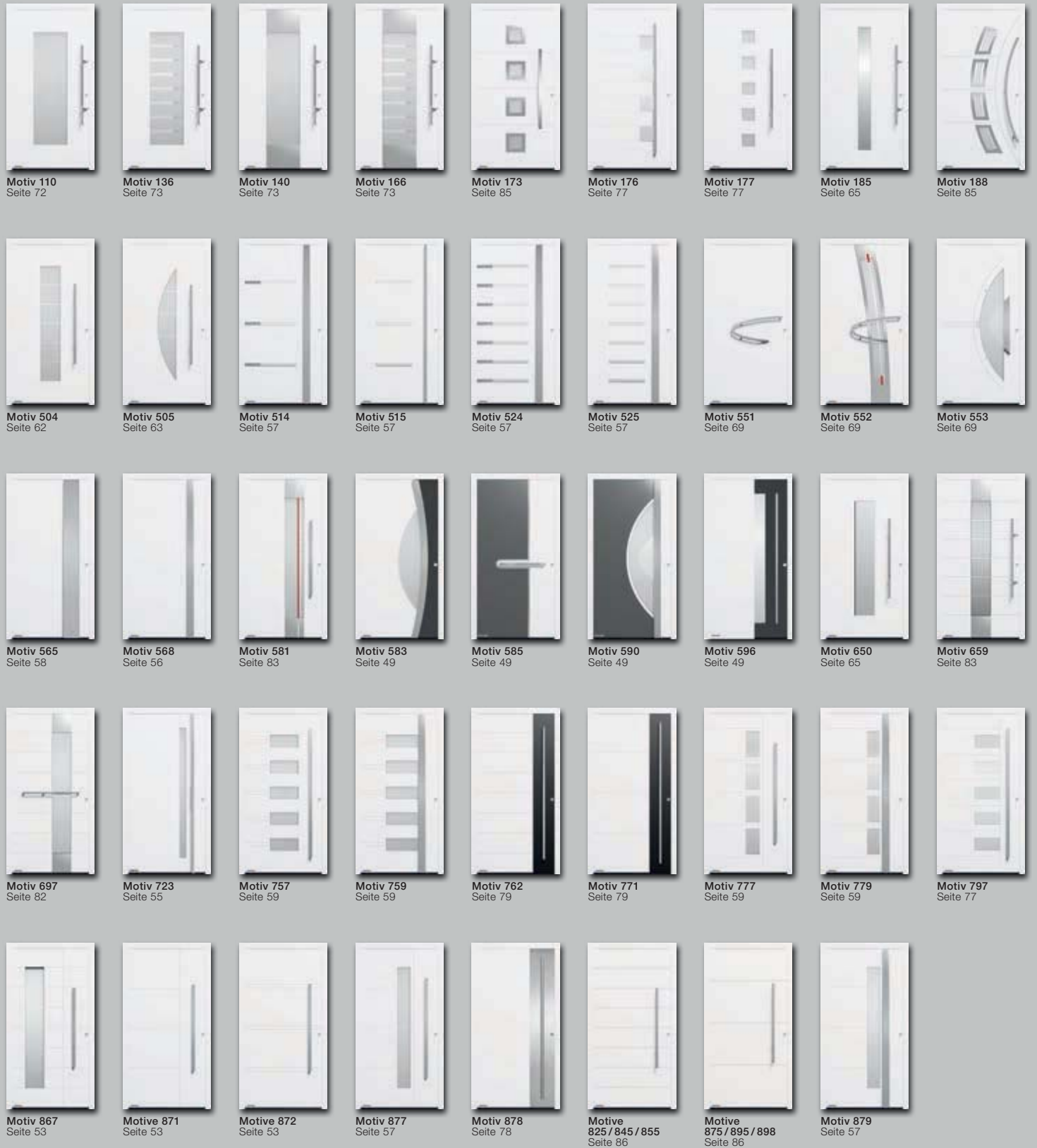

# Thermo65

# TopComfort



Motiv 189  
Seite 53



Motiv 402  
Seite 75

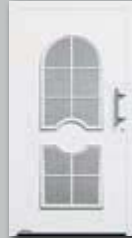

Motiv 413  
Seite 75



Motiv 010  
Seite 96



Motiv 015  
Seite 97



Motiv 100  
Seite 103



Motiv 100  
Seite 112



Motiv 101  
Seite 112



Motiv 554  
Seite 49



Motiv 555  
Seite 83



Motiv 556  
Seite 69



Motiv 410S  
Seite 103



Motiv 430E  
Seite 103



Motiv 450E  
Seite 103



Motiv 100  
Seite 112



Motiv 100  
Seite 112



Motiv 667  
Seite 83



Motiv 675  
Seite 75



Motiv 680  
Seite 48



Motiv 515  
Seite 97



Motiv 600S  
Seite 95



Motiv 700B  
Seite 100



Motiv 100  
Seite 113



Motiv 100  
Seite 113



Motiv 799  
Seite 77



Motiv 823  
Seite 55



Motiv 832  
Seite 73



Motiv 750C  
Seite 101



Motiv 800S  
Seite 101



Motiv 810E  
Seite 101



Motiv 100  
Seite 113



Motiv 100  
Seite 113



Motiv 820S  
Seite 101



Motiv 850B  
Seite 101



Motiv 900D  
Seite 101



Motiv 100  
Seite 113









## INHALT

10	Gute Gründe für Hörmann
16	Hörmann Markenqualität
18	Programmübersicht
22	Sicherheitsausstattungen
26	ThermoCarbon
44	ThermoSafe
92	Thermo65
108	TopComfort
114	Sonderausstattungen
128	Schlossvarianten ThermoCarbon / ThermoSafe
131	Hörmann Produktprogramm

Die abgebildeten Farben und Oberflächen sind aus drucktechnischen Gründen nicht farbverbindlich.

Bei den in diesem Katalog beschriebenen und abgebildeten Produkten sowie Ausstattungsdetails handelt es sich teilweise um nicht serienmäßige, aufpreispflichtige Sonderausstattungen.

Beschreibungen und Abbildungen, Angaben über Lieferumfang, Ausstattung und Farbton entsprechen dem Zeitpunkt der Drucklegung. Änderungen und Irrtümer vorbehalten.

Urheberrechtlich geschützt. Nachdruck, auch auszugsweise, nur mit unserer Genehmigung.

◀ **ThermoSafe Motiv 860** in Standardfarbe Verkehrsweiß RAL 9016, matt, mit Seitenteilen

# Welche Haustür ist die passende für uns?

Jedes Haus hat sie und sie ist die Visitenkarte der eigenen vier Wände – die Haustür. Zwar ist auf den ersten Blick die Optik entscheidend, doch auch die „inneren Werte“, wie Einbruchschutz und Wärmedämmung sind essentiell. Auf welche Aspekte beim Kauf geachtet werden sollte, erfahren Sie hier.







Holztür



Aluminium-Haustür

## Die Haustür als Visitenkarte

Eine Haustür muss zum Gesamtbild des Hauses passen. Die heutigen Materialien bieten eine große Gestaltungsfreiheit. Die gängigsten Materialien für eine Haustür sind Kunststoff, Aluminium, Stahl und Holz.

## Haustüren im Vergleich

Holz Türen benötigen einen hohen Pflegeaufwand. Damit das Naturprodukt der Witterung standhält, muss es stets gepflegt und lasiert werden. Im Gegenzug bringen sie jedoch von Natur aus gute Dämmeigenschaften mit. Als Naturprodukt sind sie ökologisch unbedenklich.

Kunststofftüren sind im Vergleich relativ preiswert und weisen eine gute Wärmedämmung auf. Sie sind zwar wartungsarm, doch können sie sich mit der Zeit aufgrund der Lichteinwirkung verfärben. Damit sie sich nicht zusätzlich noch verformen, ist ein Stahlkern wichtig.

Haustüren aus Stahl liegen im preislichen Mittelfeld und sind sehr stabil. **Das Material bietet je nach Ausführung einen guten Schutz gegen Einbrüche** und hält durch die verzinkte und lackierte Oberfläche auch jeder Wetterlage stand. Etwas teurer sind Aluminium-Haustüren. Dafür hat dieser Werkstoff auch **einige Vorteile**. Türen aus Aluminium sorgen mit dem richtigen Mehrkammerprofil für eine **gute Isolation** und können hohen Sicherheitsanforderungen entsprechen. **Sie sind trotz ihres geringen Eigengewichts sehr stabil und bieten einen hohen Schallschutz**. Lästiges Nachstreichen entfällt und sie sind sehr flexibel in puncto Zubehör und Ausstattung.

## Mit guter Isolation zur Kostensenkung

**Wer sich für eine neue Haustür entscheidet, sollte nicht nur auf die Sicherheit und die Optik schauen, sondern auch auf die Isolation.** Denn gut gedämmte Türen schonen spürbar den Geldbeutel, weil wertvolle Heizenergie im Hausinneren verbleibt. Eingebaute Briefschlitze beispielsweise sorgen für einen Luftzug im Haus und durch sie geht viel Wärme verloren. Auch durch dünne Materialien, fehlende Füllungen und wärmeleitende Materialien wird über eine Haustür Wärme nach außen geleitet. Entscheidend hierbei ist der Wärmedurchgangskoeffizient, kurz  $U_D$ -Wert, einer Haustür. Je kleiner der Wert, desto besser die Wärmedämmung. **Die Energieeinsparverordnung schreibt Haustüren einen U-Wert von maximal  $1,8 \text{ W}/(\text{m}^2 \cdot \text{K})$  vor.** Eine Förderung für eine neue Haustür seitens der KfW-Bank ist ab einem  $U_D$ -Wert von  $1,3 \text{ W}/(\text{m}^2 \cdot \text{K})$  möglich.



Thermografie-Aufnahme eines Wohnhauses

„Einen guten Namen muss man sich erarbeiten.“

August Hörmann

Ganz im Sinne des Firmengründers erhalten Sie mit dem Namen Hörmann echte Markenqualität mit umfassendem Produkt-Know-how. Denn das Familienunternehmen blickt auf über 80 Jahre Erfahrung als Bauelemente-Spezialist zurück und versteht sich von Beginn an als Ihr Partner fürs Bauen und Modernisieren. Nicht umsonst zählt Hörmann im Bereich Haustüren zu den erfolgreichsten Anbietern Europas. Das alles gibt Ihnen ein gutes Gefühl beim Kauf einer Hörmann Haustür.



## 1 Qualitätsprodukte aus Deutschland

Die Haustürkonstruktion wird bei Hörmann selbst entwickelt und produziert. Dazu arbeiten unsere hochqualifizierten Mitarbeiter intensiv an neuen Produkten, ständigen Weiterentwicklungen und Detailverbesserungen. So entstehen Patente und Alleinstellungen am Markt. Langzeittests unter realen Bedingungen sorgen für **ausgereifte Serienprodukte in Hörmann Qualität.**

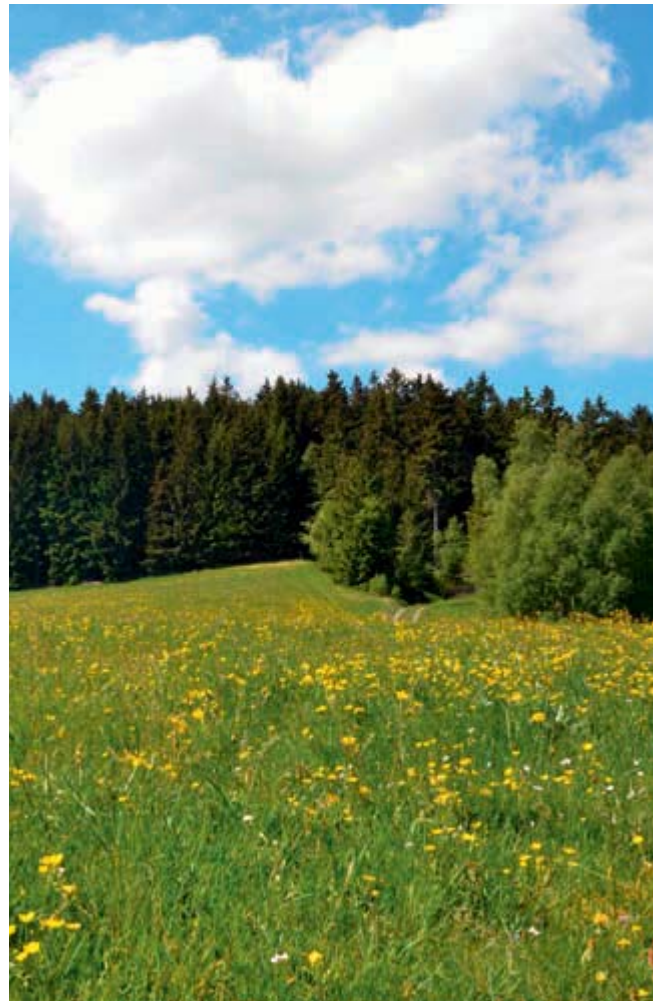
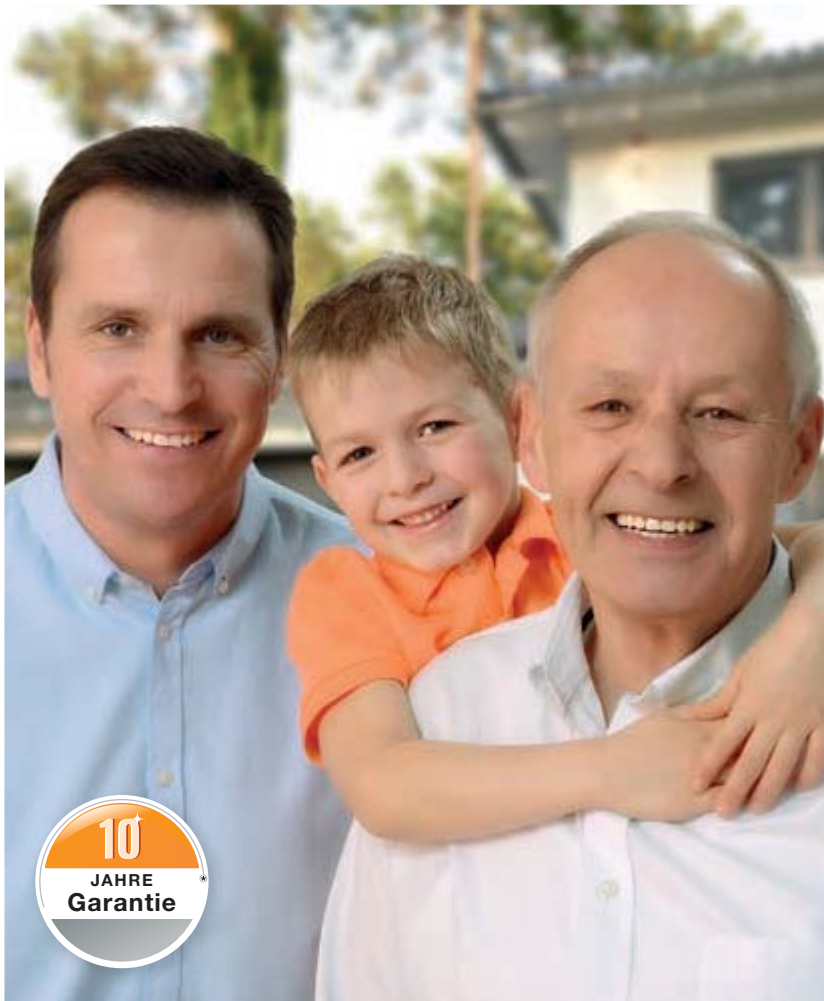

## 2 Haustüren für Generationen

Wir sind überzeugt von unseren Produkten und unserer kompromisslosen Qualitätssicherung. Daher erhalten Sie bei Hörmann **5 Jahre Garantie\*** auf die **Thermo65 Haustüren** und sogar **10 Jahre\*** auf **ThermoCarbon, ThermoSafe und TopComfort Haustüren**.

## 3 Zukunft im Blick

Hörmann geht mit gutem Beispiel voran. Deswegen deckt das Unternehmen seinen Energiebedarf **zu 100 % aus Ökostrom**. Gleichzeitig werden durch die Einführung eines intelligenten und zertifizierten Energiemanagement-Systems jährlich viele Tonnen CO<sub>2</sub> gespart. Und nicht zuletzt bietet Hörmann Produkte für nachhaltiges Bauen. Erfahren Sie mehr über die Hörmann Umweltaktivitäten in der Broschüre „Wir denken grün“.

\* Die ausführlichen Garantie-Bedingungen finden Sie unter: [www.hoermann.com](http://www.hoermann.com)



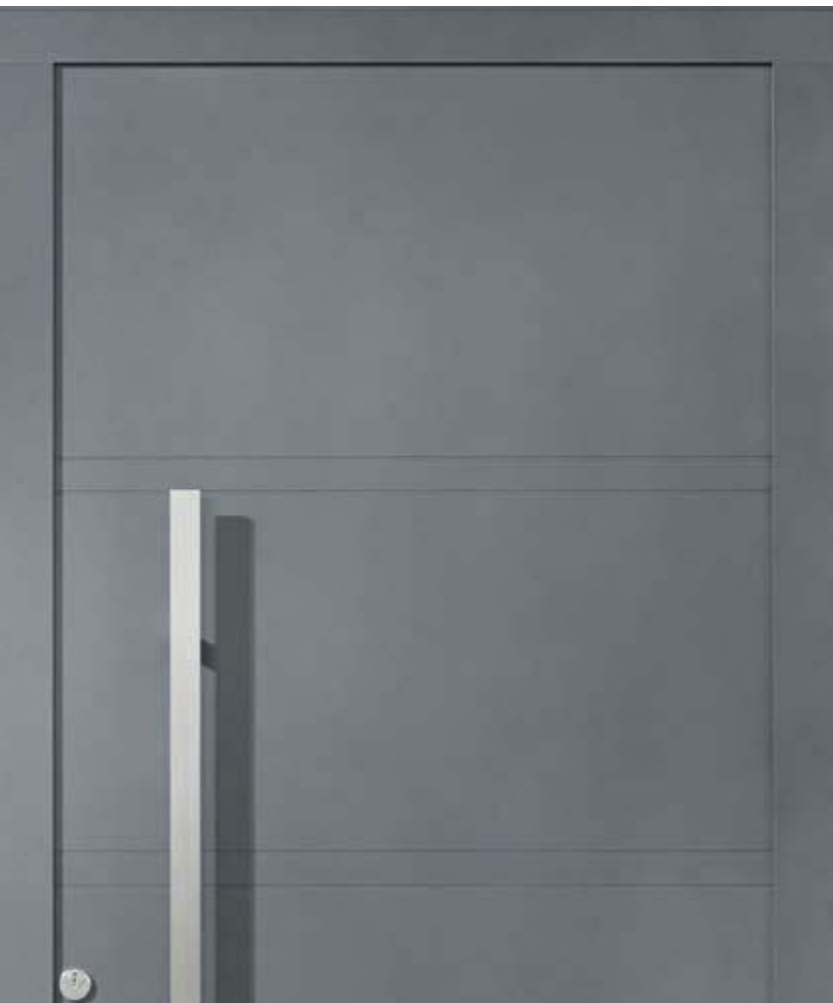

Außenansicht



Innenansicht

## 4 Türblatt ohne sichtbares Flügelprofil

Exquisit und edel ist der Empfang, den Ihnen unsere Haustüren ThermoCarbon, ThermoSafe und Thermo65 bereiten. Das formschöne, **innen und außen vollflächige Türblatt** mit innenliegendem Flügelprofil erfüllt höchste Gestaltungsansprüche. Die Innenansicht harmoniert ideal mit Ihren Wohnraumtüren und wirkt mit verdeckt liegenden Bändern besonders edel – serienmäßig bei ThermoCarbon und optional bei ThermoSafe Haustüren.



Außenansicht von Haustüren anderer Hersteller mit sichtbarem Flügelprofil



Innenansicht von Haustüren anderer Hersteller mit sichtbarem Flügelprofil und Glashalteleisten

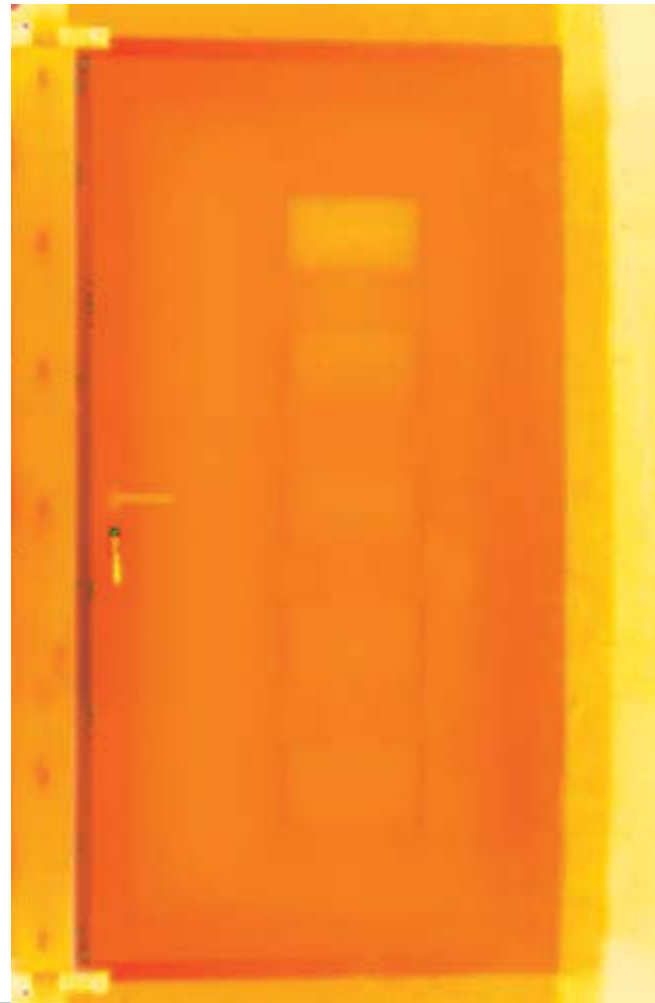

## 5 Übertreffende Wärmedämmung

ThermoCarbon Aluminium-Haustüren mit einem  $U_D$ -Wert bis zu ca.  $0,47 \text{ W}/(\text{m}^2\cdot\text{K})^*$

Unsere Haustüren stehen für eine neue Generation hochisolierender Haustüren. Thermo65 Türen verzeichnen mit  $U_D$ -Werten bis zu ca.  $0,87 \text{ W}/(\text{m}^2\cdot\text{K})$  sehr gute Wärmedämmwerte. Auch die ThermoSafe Haustüren überzeugen mit  $U_D$ -Werten bis zu ca.  $0,87 \text{ W}/(\text{m}^2\cdot\text{K})$ . Beide Türsysteme erfüllen alle Anforderungen der Energieeinsparverordnung. **Wärmedämmweltmeister** sind eindeutig unsere ThermoCarbon Haustüren: Mit einmaligen  $U_D$ -Werten bis zu ca.  $0,47 \text{ W}/(\text{m}^2\cdot\text{K})$  sind sie darüber hinaus vom IFT Rosenheim für Passivhäuser zertifiziert.



**Nur bei Hörmann**

Keine Wärmebrücken bei Verglasungen

Bei ThermoSafe und ThermoCarbon Haustüren mit Verglasungen wird das Türblatt gemeinsam mit der Verglasung ausgeschäumt und nicht wie üblich davor. **Die patentierte Lösung bedeutet: eine noch bessere Wärmedämmung**, da sich der Schaum optimal mit der Verglasung verbindet und so keine Wärmebrücken entstehen.

\* Abhängig von der Türgröße. Angegebene Werte für RAM  $1250 \times 2200 \text{ mm}$



## 6 Einbruchhemmende Sicherheitsausstattung



**Nur bei Hörmann**

RC 4 Sicherheitsausstattung bei ThermoCarbon Haustüren

In Sachen Sicherheit setzen unsere Haustüren neue Standards. **Alle ThermoSafe und ThermoCarbon Haustüren erhalten Sie serienmäßig mit der einbruchhemmenden Sicherheitsklasse RC 3.** Die ThermoCarbon Haustüren sind mit der optionalen Sicherheitsausstattung RC 4 die **Sicherheitsklassenbesten.** Die Thermo65 und TopComfort Haustüren erhalten Sie optional in RC 2 Ausstattung. Weitere Informationen finden Sie auf den Seiten 22 – 23.

Höhere Sicherheit heißt keinesfalls, dass die Türansicht leidet. **Die einbruchhemmende Sicherheitsausstattung sieht man Ihrer Tür nicht an,** im Gegensatz zu vielen Wettbewerbslösungen. Das ist Markenqualität von Hörmann!

## 7 10-Jahre-Sicherheitsversprechen



**Nur bei Hörmann**

**Die serienmäßige, einbruchhemmende RC 3 Sicherheitsausstattung** unserer ThermoSafe und ThermoCarbon Aluminium-Haustüren **macht es potenziellen Langfingern besonders schwer, durch die Haustür einzubrechen.**

So schützen wir Ihr Zuhause vor ungebetenen Gästen. **Darauf geben wir Ihnen unser 10-Jahre-Sicherheitsversprechen.** Weitere Informationen finden Sie auf der Seite 23.





## 8 Sichere Verglasung



**Nur bei Hörmann**

Serienmäßig mit 8 mm Verbundsicherheitsglas auf der Innen- und Außenseite

In puncto Unfall- und Einbruchschutz erfüllen Hörmann Haustüren allerhöchste Ansprüche. Das Verbundsicherheitsglas (VSG) auf der Innen- und Außenseite der 3-fach Isolierverglasung sorgt **für ein Maximum an Sicherheit**. Bei einem möglichen Bruch werden die Glassplitter gebunden und bleiben an der innenliegenden Folie haften, sodass eine Verletzungsgefahr durch Scherben nahezu ausgeschlossen ist. Darüber hinaus bietet das VSG einen höheren Einbruchschutz, da das Durchgreifen erschwert wird.

## 9 Komfortable Öffnungshilfen

Das ist innovative Technik, die begeistert und für Sie ein Mehr an Komfort bedeutet: Der Hörmann Türantrieb ECTurn öffnet Ihre ThermoSafe und ThermoCarbon Haustüren automatisch. Die Öffnungshilfe können Sie bequem mit Hörmann BiSecur Handsendern oder Funk-Tastern bedienen. Mit der BiSecur App können Sie jederzeit von überall auf der Welt den Status Ihrer Tür abfragen. Der ECTurn eignet sich auch **für barrierefreies Bauen**. Weitere Informationen finden Sie auf der Seite 131.

## Zuhause sein beginnt an der Haustür

Wohlfühlen können wir uns an vielen Plätzen und auf ganz unterschiedliche Weise. In der Stadt oder auf dem Land, draußen in der Natur oder auch bei guten Freunden. Aber es gibt dieses einzigartige und unverwechselbare Gefühl, das jeder Mensch auf seine ganz eigene Weise verspürt. Das sich genau in dem Moment einstellt, an dem er seine Haustür öffnet und spürt: Hier ist mein Zuhause!

Eine Hörmann Haustür trägt ihren Teil zu dem bei, was ein Zuhause ausmacht: Sie schafft Wohlgefühl, Geborgenheit, Sicherheit. Schauen Sie sich in aller Ruhe unser umfangreiches Programm an – ganz sicher finden Sie darin Ihre Haustür, die am besten zu Ihrem Geschmack und zur Architektur Ihres Zuhauses passt.







## Welche Tür entspricht Ihren Wünschen?

Entdecken Sie die vier Haustürausführungen von Europas Nr. 1. Jede einzelne wird auf ihre Art und Weise Ihren individuellen Ansprüchen an eine gute Haustür gerecht. Doch eines haben sie alle gemeinsam: die echte Hörmann Markenqualität!

Aluminium- und Stahl / Alu-Haustüren sind Kunststoff- oder Holztüren in vielen Punkten überlegen.

Die Vorteile:

- hohe Wärmedämmung
- hohe Sicherheit
- hoher Schallschutz
- hohe Stabilität
- kein Nachstreichen

Hörmann Haustüren sehen nach Jahren noch aus wie neu und bieten Ihnen darüber hinaus größte Wahlmöglichkeiten in puncto technischer Ausstattung und Design.



ThermoCarbon

$U_D$ -Wert bis zu ca.  
 $0,47 \text{ W}/(\text{m}^2 \cdot \text{K})^*$

Geprüft vom IFT Rosenheim

Die Premiumklasse:  
ThermoCarbon



Unser Wärmedämmweltmeister und Sicherheitsklassenbester unter den Aluminium-Haustüren glänzt mit  $U_D$ -Werten bis zu ca.  $0,47 \text{ W}/(\text{m}^2 \cdot \text{K})$ , überzeugt durch eine herausragende **serienmäßige RC 3 Sicherheitsausstattung** mit 9-facher Verriegelung und begeistert durch ein Hightech-Flügelprofil aus Carbon-Glasfaser-Hybridwerkstoff. Überzeugen Sie sich ab Seite 26 von den einzigartigen ThermoCarbon Haustüren.

UVP ab 4400 Euro

\* Abhängig von der Türgröße. Angegebene Werte für RAM 1250 x 2200 mm

\*\* Abhängig von der Türgröße. Angegebene Werte für RAM 1230 x 2180 mm

\*\*\* Abhängig von der Türgröße. Angegebene Werte mit Sonderausstattung Thermopaket für RAM 1230 x 2180 mm



ThermoSafe

$U_D$ -Wert bis zu ca.  
0,87 W/(m<sup>2</sup>·K)\*\*

Geprüft vom IFT Rosenheim



Thermo65

$U_D$ -Wert bis zu ca.  
0,87 W/(m<sup>2</sup>·K)\*\*

Geprüft vom IFT Rosenheim



TopComfort

$U_D$ -Wert bis zu ca.  
1,3 W/(m<sup>2</sup>·K)\*\*\*

Geprüft vom IFT Rosenheim

Die Oberklasse:  
ThermoSafe



Serienmäßig

Besonders hohe Wärmedämmung dank thermisch getrenntem 80 mm Aluminium-Türrahmen, **serienmäßige RC 3 Sicherheitsausstattung** mit 5-fach Sicherheitsschloss und eine Auswahl von über 70 Motiven – das sind nur einige überzeugende Merkmale unserer ThermoSafe Haustür. Alle weiteren Details und Ihr Lieblingsmotiv finden Sie ab Seite 45.

UVP ab 2600 Euro

Die Mittelklasse:  
Thermo65

Die Thermo65 Haustür mit Stahl-Türblatt und Aluminium-Zarge bietet gute Wärmedämmwerte und **hohe Einbruchhemmung** mit einem 5-fach Sicherheitsschloss. Nicht zuletzt überzeugt die Thermo65 durch das sehr gute Preis-Leistungs-Verhältnis. Weitere Informationen zur Thermo65 sowie alle Motive und Ausstattungsmöglichkeiten erhalten Sie ab Seite 93.

UVP ab 1400 Euro

Die Komfortklasse:  
TopComfort

Sie wünschen sich einen **lichtdurchfluteten Hauseingang** mit einer Glas-Haustür, die in Sachen Wärmedämmung und Sicherheit gut ausgestattet ist? Dann ist unsere TopComfort Haustür genau die richtige für Sie. Wählen Sie aus 9 Design-Verglasungen und einer Vielzahl von Ornament-Verglasungen Ihren Favoriten. Weitere Informationen zur TopComfort finden Sie ab Seite 109.

UVP ab 2600 Euro

## So minimieren Sie das Einbruchrisiko

### Sichere Fenster und Türen gegen Einbrecher

Zuallererst sind gesicherte Fenster und Türen das A und O. Einbrecher verschaffen sich meist über einfach auszuhebelnde Fenster oder Türen Zugang zu fremden Wohnungen. Aus diesem Grund empfehlen Initiativen wie „Zuhause sicher“ der Polizei eine **zusätzliche Sicherung dieser Schwachstellen je nach Sicherheitsrisiko mit einer RC 2 oder sogar einer RC 3 Sicherheitsausstattung**. Eine RC 3 geprüfte Haustür beispielsweise muss einem Einbruchversuch von mindestens fünf Minuten mit definiertem Werkzeug standhalten. **Dauert ein Einbruchversuch länger als drei bis fünf Minuten, brechen die ungebetenen Gäste in aller Regel ihr Vorhaben ab** und probieren ihr Glück beim nächsten Haus. Auch Seitenteile und Oberlichter sollten der Widerstandsklasse der Tür entsprechen. Ab einer Sicherheitsklasse von RC 2 Sicherheitsausstattung kann unter bestimmten Voraussetzungen ein Zuschuss durch die KfW-Bank gewährt werden. (siehe Seite 24) Nicht vergessen: Schließen Sie beim Verlassen des Hauses oder der Wohnung immer die Tür ab. Ohne Verriegelung zahlen die meisten Versicherungen im Schadensfall oft nicht.



Abbildung rechts:  
Einbruchswerkzeug  
nach RC 3 Sicherheitsklasse

### Geben Sie keine Hilfestellung

**Es ist auch wichtig darauf zu achten, dass Sie den Einbrechern keine Hilfestellung geben**, um Ihre Fenster einfacher zu erreichen. Hierzu zählen Terrassentische, Stühle oder Bänke, die als Aufstiegshilfe dienen könnten. Besonders vor längerer Abwesenheit sollten Sie diese lieber ins Haus oder die Garage stellen.

### Tagsüber die meisten Einbrüche

**Die meisten Einbrüche finden tatsächlich am Tag statt**, wenn Sie die Kinder zur Schule bringen, zur Arbeit fahren oder Einkaufen gehen. Besonders riskant ist die Urlaubszeit. Einbrecher bemerken kleinste Auffälligkeiten und Anzeichen, dass Sie nicht zu Hause sind. **Um Einbrecher gar nicht erst anzulocken, gibt es einige Tipps und Tricks**, besonders bei längerer Abwesenheit: Eine altbekannte Empfehlung ist es, Nachbarn zu informieren und ihnen den Schlüssel zum Briefkasten zu geben. Denn wird dieser über einige Tage nicht geleert, ist dies ein gutes Indiz dafür, dass niemand zu Hause ist. Auch sollten die Rollläden nicht über die gesamte Urlaubszeit über heruntergelassen sein. Im Handel gibt es zudem verschiedene Geräte, die die Anwesenheit simulieren. So gibt es beispielsweise bestimmte Leuchten, die das Flackern eines Fernsehers vortäuschen und so den Anschein vermitteln, dass jemand anwesend ist. Auch Zeitschaltuhren, die Lichter und die Bewegung der Rollläden kontrollieren, sind bei häufiger Abwesenheit zu empfehlen. Zudem sind auch Alarmanlagen und Videoüberwachungssysteme eine Möglichkeit, um Einbrecher abzuschrecken.



Alle drei Minuten wird in Deutschland eingebrochen und etwa 85 Prozent aller Einbrüche bleiben für immer ungeklärt. Damit Sie ihr eigenes Einbruchrisiko minimieren, gibt es einige Dinge zu beachten.



# Wir schützen Sie vor ungebetenen Gästen

Die Zahl der Wohnungseinbrüche ist in den letzten Jahren stark gestiegen. Umso wichtiger ist es, Ihre Haustür mit einem hohen Sicherheitsstandard auszustatten. Denn wenn ein Einbrecher nach ca. 3 – 5 Minuten nicht erfolgreich ist, bricht er den Einbruchversuch in der Regel ab. Aus diesem Grund scheitern knapp die Hälfte der Einbrüche, wenn die Haustür einbruchhemmend gesichert ist.

Der sorgfältig geprüfte Einbruchschutz wird auch von den polizeilichen Beratungsstellen empfohlen. Dort finden Sie auch weitere Informationen: [www.k-einbruch.de](http://www.k-einbruch.de)



## Serienmäßig bei allen ThermoCarbon und ThermoSafe Haustüren, optional für Seitenteile und Oberlichter

Täterbeschreibung nach DIN EN 1627:  
Der Täter versucht mit zwei Schraubendrehern, Zangen, Keilen und einem Kuhfuß sowie mit einfachem Bohrwerkzeug die verriegelte Tür aufzubrechen.  
Widerstandszeit: 5 Minuten



0:05

## Optional für alle Thermo65 und TopComfort Haustüren, Seitenteile und Oberlichter

Täterbeschreibung nach DIN EN 1627:  
Der Gelegenheitstäter versucht mit Schraubendreher, Zangen und Keilen die verriegelte Tür aufzubrechen.  
Widerstandszeit: 3 Minuten



## Optional für alle ThermoCarbon Haustüren

Täterbeschreibung nach DIN EN 1627:  
Der erfahrene Täter setzt neben Schraubendrehern, Zangen, Keilen, Kuhfuß und einfachem Bohrwerkzeug zusätzlich Sägewerkzeuge und Schlagwerkzeuge wie Schlagaxt, Stemmeisen, Hammer und Meißel sowie eine Akku-Bohrmaschine ein.  
Widerstandszeit: 10 Minuten



## 10-Jahre-Sicherheitsversprechen

für alle Aluminium-Haustüren ThermoCarbon und ThermoSafe

In dem unwahrscheinlichen Fall eines Einbruchs durch eine ThermoCarbon oder ThermoSafe Haustür mit RC 3 Sicherheitsausstattung erhalten Sie von Hörmann

- eine neue Hörmann Haustür mit gleicher Ausstattung inkl. fachgerechter Montage durch einen Hörmann Partner

oder

- 3000 € in bar (z. B. wenn der Schaden von Ihrer Hausratversicherung übernommen wird)

Weitere Infos finden Sie unter [www.hoermann.de/sicherheitsversprechen](http://www.hoermann.de/sicherheitsversprechen)



## Aus alt mach neu: KfW-Förderungsmöglichkeiten bei Haustüren

### Sichere Fenster und Türen gegen Einbrecher

Wer den Begriff „Altersgerecht Umbauen“ hört, denkt zuerst an Barrierefreiheit und an Senioren – dies ist nur zum Teil richtig. Auch **wer sein Haus gegen Einbrüche schützen und den Komfort erhöhen möchte**, kann mit dem Förderprogramm Nr. 455 „Altersgerecht Umbauen“ der KfW-Bank einen Zuschuss beantragen. Mit dem Förderprogramm 430 „Energieeffizient Sanieren“ gibt es einen Zuschuss speziell für bessere Energieeffizienz. **So können Sie auch Ihre neue Haus- oder Wohnungseingangstür bezuschussen lassen.**

### Förderprogramm Nr. 430 „Energieeffizient Sanieren“ der KfW-Bank

Mit diesem Programm werden wärmegeämmte Haustüren gefördert. **Voraussetzung ist, dass die Haustür mindestens einen  $U_D$ -Wert von  $1,3 \text{ W}/(\text{m}^2 \cdot \text{K})$  oder besser aufweist**, um mit einem Zuschuss von 10 Prozent der Investitionssumme – mindestens 300 Euro, maximal 5.000 Euro – gefördert zu werden.





Funktionalität und Design sollten bei der Auswahl Ihrer Haustür Hand in Hand gehen. Im Idealfall bietet Ihre Tür nicht nur optische Vorzüge, sondern auch Schutz vor Kälte und Einbruch. Mit Blick auf Einbruchschutz und Wärmedämmung erhalten Sie für Ihre Haustür finanzielle Unterstützung durch KfW-Förderprogramme.



## Förderprogramm Nr. 455 „Altersgerecht Umbauen“ der KfW-Bank

Die Bezeichnung „Altersgerecht Umbauen“ lässt es nicht unbedingt vermuten, doch mit diesem Programm werden auch Umbau- und Sanierungsarbeiten zur Verbesserung im Schutz vor Einbrüchen und zur Erhöhung des Komforts gefördert. Hierzu zählt auch eine neue Haustür. Diese muss jedoch bestimmten Anforderungen entsprechen, damit das Sanierungsprojekt gefördert werden kann:

- $U_D$ -Wert von  $1,3 \text{ W}/(\text{m}^2 \cdot \text{K})$  oder besser
- RC 2 Sicherheitsausstattung oder besser

Sind diese Anforderungen erfüllt, kann ein Zuschuss in Höhe von 10 – 20 Prozent des Investitionsvolumens – maximal 1.500 Euro – bei der KfW-Bank beantragt werden.



## Wärmedämmweltmeister und Sicherheitsklassen- bester

Unser Ansporn war es, eine Haustür zu konstruieren, die Ihren Ansprüchen an Sicherheit, Wärmedämmung, technischer Ausstattung und Design übertrifft. Mit unserer Premium-Haustür ThermoCarbon ist uns genau das gelungen. Mit  $U_D$ -Werten bis zu ca.  $0,47 \text{ W}/(\text{m}^2 \cdot \text{K})$  ist die ThermoCarbon verdienter Wärmedämmweltmeister und in der optionalen RC 4 Ausstattung auch der Sicherheitsklassenbeste unter den Aluminium-Haustüren. Durch das Hightech-Flügelprofil aus Carbon-Glasfaser Hybridwerkstoff überzeugt unsere Premium-Haustür wie keine andere durch hohe Steifheit und Stoßwiderstand sowie einen besseren Schallschutz.

Die ThermoCarbon Haustür erhalten Sie wahlweise in 15 modernen Türmotiven und 18 Vorzugsfarben, auf Wunsch auch zweifarbig. Natürlich können Sie mit vielen weiteren Ausstattungsoptionen wie Griffen, Verglasungen und Schloss-Varianten Ihre Haustür noch individueller gestalten.



## Konstruktion

- 1 100 mm Aluminium-Türflügel mit PU-Hartschaumfüllung und innenliegendem Flügelprofil
- 2 thermische Trennung und hohe Stabilität durch Carbon-Glasfaser verstärktes Komposit-Flügelprofil
- 3 thermisch getrennter 111 mm Aluminium-Türrahmen
- 4 3-fache Dichtungsebene mit zwei komplett umlaufenden Dichtungen

Erfüllt alle Anforderungen der Energieeinsparverordnung und ist vom IFT Rosenheim für Passivhäuser zertifiziert\*

Für den wärmebrückenfreien Einbau geeignet

$U_D$ -Wert bis zu ca.  $0,47 \text{ W}/(\text{m}^2\cdot\text{K})$

U<sub>D</sub>-Wert  
bis zu ca.  
**0,47**  
 $\text{W}/(\text{m}^2\cdot\text{K})$

\* nicht Motiv 310

\*\*Einbruchhemmende Bauteile bieten nur in geschlossenem und verriegeltem Zustand und mit abgezogenem Schlüssel den klassifizierten Widerstand gegen Einbruch

## Ausstattung

- 5 vollflächige Innenansicht wie bei Zimmertüren
- 6 verdeckt liegende Bänder inkl. einstellbarem Öffnungsbegrenzer mit Softstop
- 7 Edelstahl-Drücker
- 8 4-fach Wärmeschutzverglasung mit beidseitig Sicherheitsglas
- 9 manipulationsgeschützter Profilylinder
- 10 **RC 3 Sicherheitsausstattung\*\*** mit 9-fach Sicherheitsschloss



Abbildung in Originalgröße



# Innenansicht

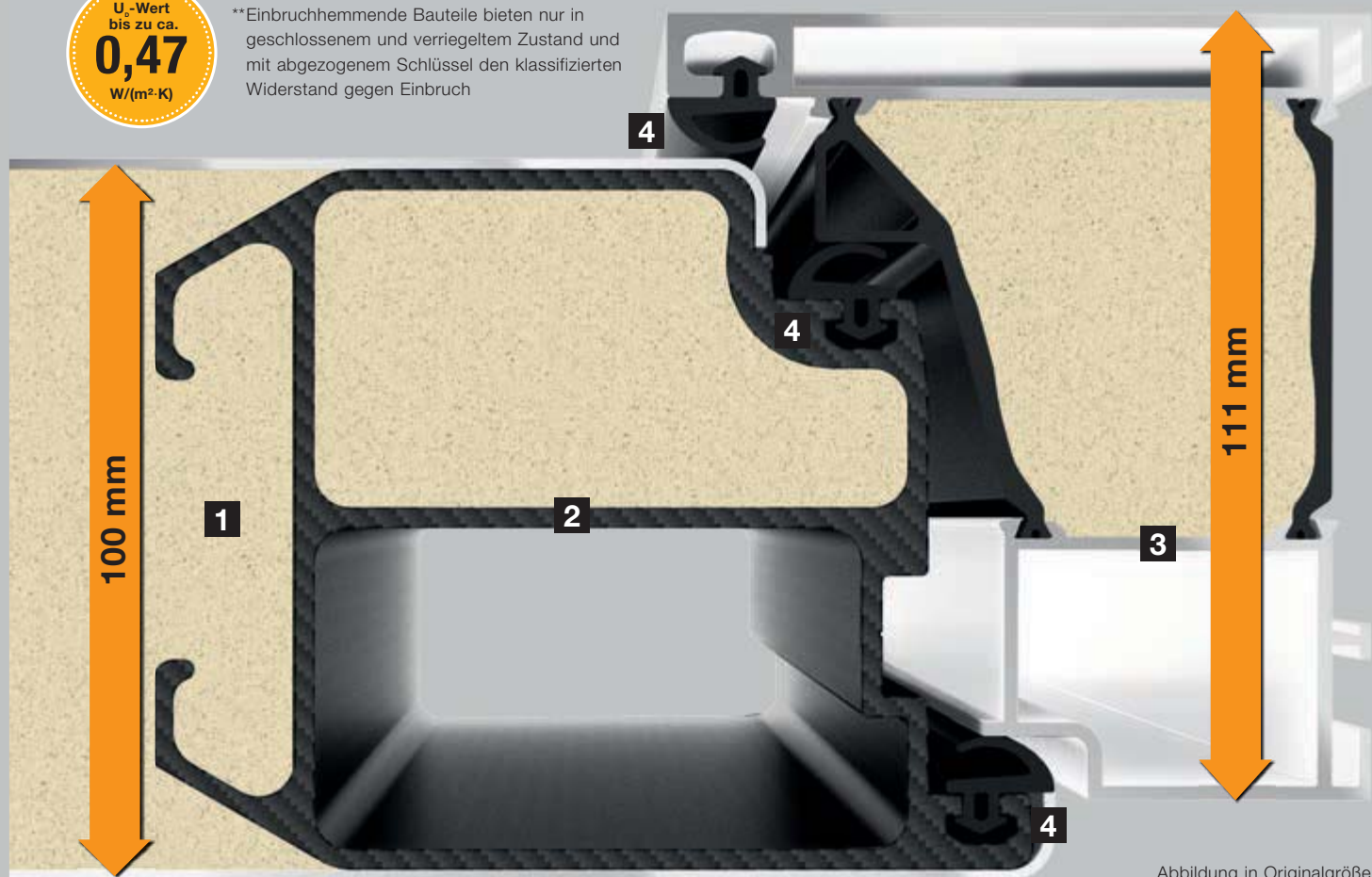

# Funktionalität trifft Ästhetik

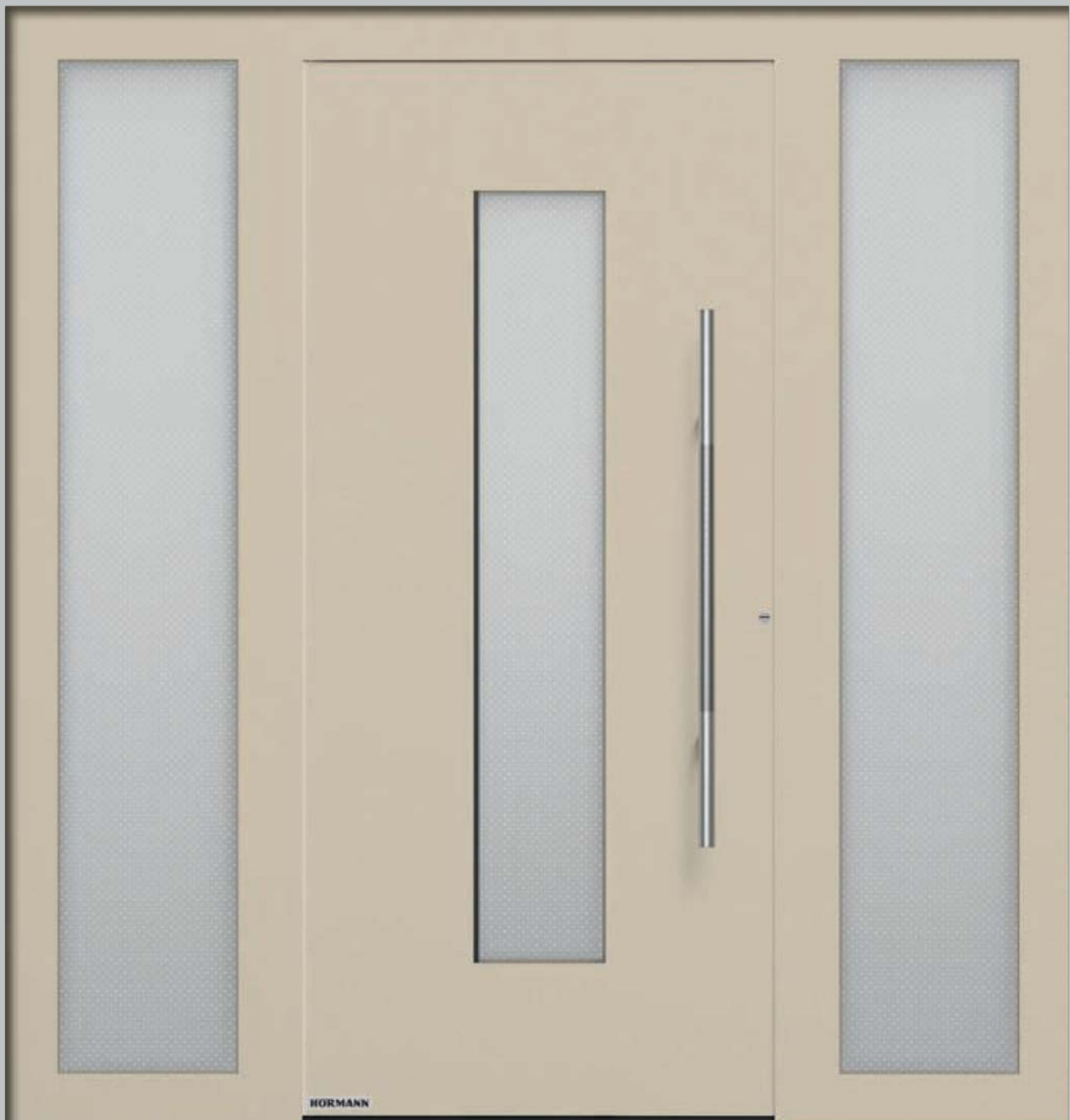

## Motiv 650

Vorzugsfarbe Cremeweiß RAL 9001, Feinstruktur matt, Edelstahl-Griff HOE 700, Ornamentglas Pave weiß



**Motiv 189**

Vorzugsfarbe Weißaluminium RAL 9006, seidenglänzend, Edelstahlgriff HOE 615, Motivglas Float mattiert mit 7 klaren Streifen



**Motiv 504**

Standardfarbe Verkehrsweiß RAL 9016, matt, Edelstahlgriff HOE 500, Motivglas Float mattiert mit 5 klaren Streifen



**Motiv 680**

Vorzugsfarbe Schiefergrau RAL 7015, matt, Edelstahlgriff HOE 700, Ornamentglas Pave weiß

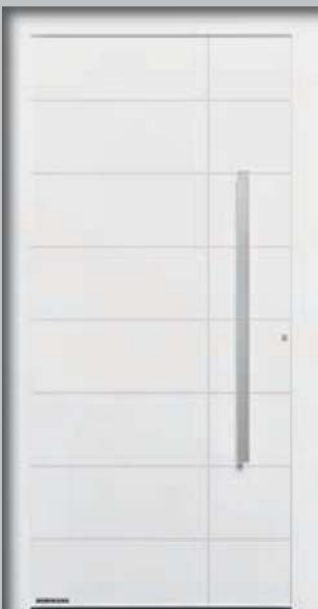

**Motiv 862**

Standardfarbe Verkehrsweiß RAL 9016, matt, Edelstahlgriff 620



**Motiv 686**

Vorzugsfarbe Fenstergrau RAL 7040, matt, Edelstahlgriff HOE 600, Motivglas Float mattiert mit 7 klaren Streifen







▼ **ThermoCarbon Motiv 860**  
in Standardfarbe Verkehrsweiß RAL 9016



▲ **ThermoCarbon Motiv 860** in Vorzugsfarbe Graualuminium RAL 9007, Feinstruktur matt, mit Seitenteilen und Oberlicht, Garagen-Sectional M-Sicke Silkgrain in Vorzugsfarbe Graualuminium RAL 9007

# Die richtige Wahl für Ihr Zuhause



Abbildung in  
XXL-Ausführung  
bis 3000 mm



## Motiv 860

Vorzugsfarbe Rubinrot RAL 3003, matt, Edelstahl-  
Griff HOE 700, Ornamentglas



**Motiv 565**

Standardfarbe Verkehrsweiß RAL 9016, matt, Designgriff G 760 im Hörmann Farbton CH 703 Anthrazit, Feinstruktur matt



**Motiv 568**

Vorzugsfarbe Hörmann Farbton CH 607 Maronefarben, Feinstruktur matt, Designgriff G 750 in Aluminium eloxiert E6 / EV 1



**Motiv 300**

Standardfarbe Verkehrsweiß RAL 9016, matt, Griffleiste in Weißaluminium RAL 9006, seidenglänzend



**Motiv 301**

Vorzugsfarbe Anthrazitgrau RAL 7016, matt, flächenbündige Aluminium-Applikation und Griffleiste in Weißaluminium RAL 9006



**Motiv 312**

Standardfarbe Verkehrsweiß RAL 9016, matt, flächenbündige Griffleiste in Weißaluminium RAL 9006, seidenglänzend, Motivglas Float mattiert



**Motiv 302**

Vorzugsfarbe Steingrau RAL 7030, matt, flächenbündige Griffleiste in Weißaluminium RAL 9006, seidenglänzend









▼ **ThermoCarbon Motiv 305** in Vorzugsfarbe Weißaluminium RAL 9006, Aluminium-Applikation im Hörmann Farbton CH 703 Anthrazit, Feinstruktur matt, mit Seitenteilen

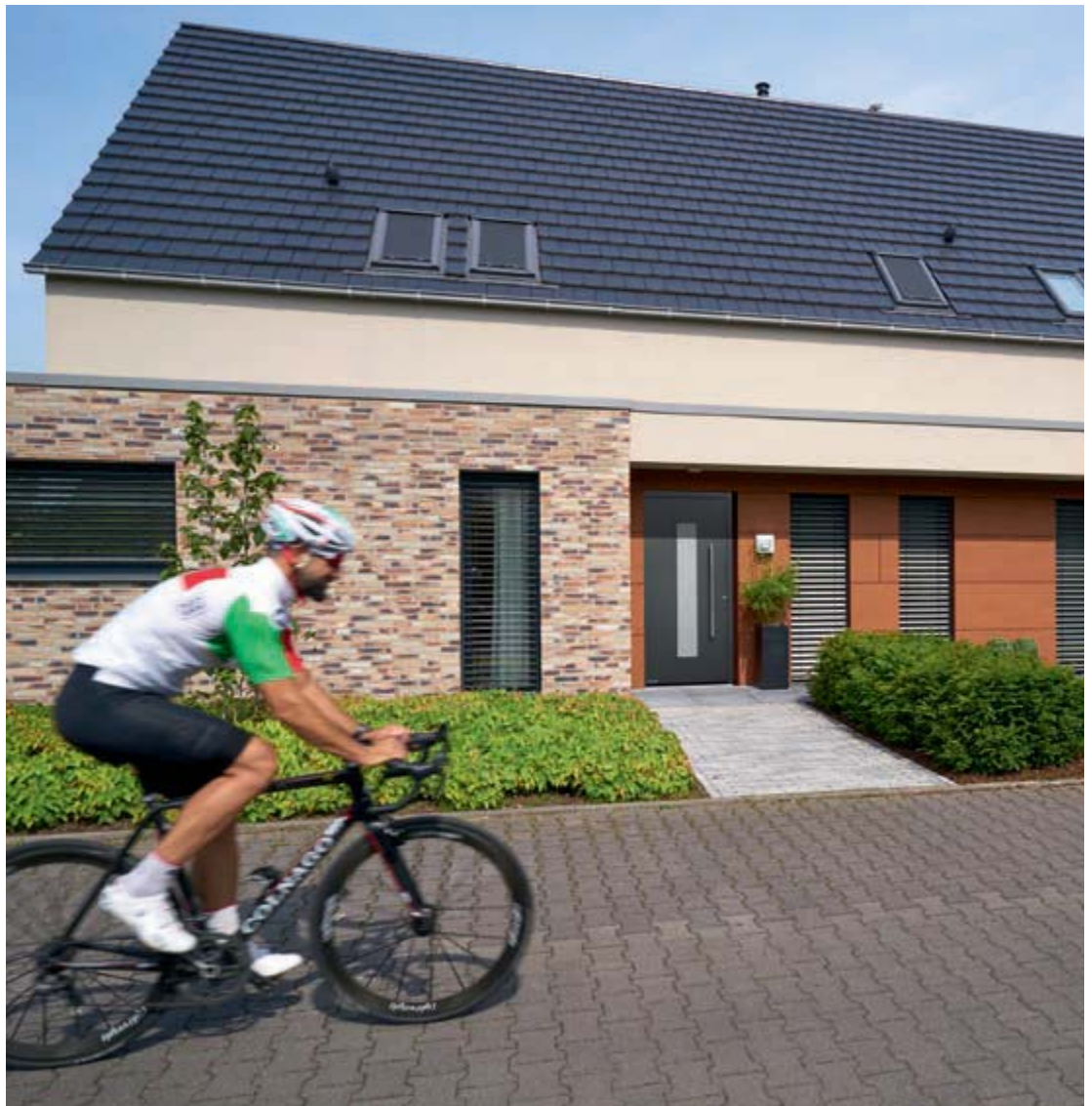

▲ **ThermoCarbon Motiv 650** m Hörmann Farbton CH 703 Anthrazit, Feinstruktur matt

## Modernes Design zum Anfassen



### **Motiv 308**

Standardfarbe Verkehrsweiß RAL 9016, matt, Griffleiste und Griffmulde in Anthrazitgrau RAL 7016, matt,



**Motiv 309**

Vorzugsfarbe Schiefergrau RAL 7015, Feinstruktur matt, flächenbündige Griffleiste in Weißaluminium RAL 9006, seidenglänzend



**Motiv 306**

Standardfarbe Verkehrsweiß RAL 9016, matt, Griffmulde in Weißaluminium RAL 9006, seidenglänzend, flächenbündiger Edelstahl-Griff, Ornamentglas Float mattiert



**Motiv 314**

Standardfarbe Verkehrsweiß RAL 9016, matt, flächenbündiger Edelstahl-Griff, Ornamentglas Float mattiert



**Motiv 310**

Vorzugsfarbe Hörmann Farbton CH 607 Maronefarben, Feinstruktur matt, flächenbündiger Edelstahl-Griff, Ornamentglas Float mattiert



**Motiv 304**

Vorzugsfarbe Weißaluminium RAL 9006, seidenglänzend, Griffmulde in Weißaluminium RAL 9006, seidenglänzend, flächenbündiger Edelstahl-Griff



**Motiv 305**

Vorzugsfarbe Hörmann Farbton CH 703 Anthrazit, Feinstruktur matt, Aluminium-Applikation in Rubinrot RAL 3003, matt, flächenbündiger Edelstahl-Griff

# Finden Sie Ihre Lieblingsfarbe

Ob anthrazit oder weiß, rot oder grün, glatt oder strukturiert – in puncto Farb- und Oberflächenauswahl bietet Hörmann Ihnen individuelle Gestaltungsmöglichkeiten. Serienmäßig erhalten Sie Ihre Haustür im preisgünstigen Verkehrsweiß RAL 9016, matt. Darüber hinaus stehen Ihnen neben unseren 19 Vorzugsfarben über 200 RAL-Farben zur Auswahl, die ganz sicher auch Ihren Geschmack treffen. Sie möchten außen lieber eine andere Farbe als innen? Auch das ist kein Problem. Für eine individuelle Beratung sprechen Sie einfach Ihren Hörmann Händler vor Ort an.



**Bitte beachten:**

Alle Farbangaben in Anlehnung an die jeweilige RAL-Farbe. Die Farben RAL 9007 und 9006 können ggf. abweichen. Bei Türen mit dunkler Oberfläche ist eine Ausrichtung zur Sonne zu vermeiden.

Die Abbildungen der Farben und Oberflächen sind aus drucktechnischen Gründen nicht farverbindlich. Lassen Sie sich von Ihrem Hörmann Partner beraten.

Matte, seiden- und hochglänzende Oberflächen



- 1 RAL 9016 Verkehrsweiß, hochglänzend
- 2 RAL 9006 Weißaluminium, seidenglänzend
- 3 RAL 8028 Terrabraun, matt
- 4 RAL 7040 Fenstergrau, matt
- 5 RAL 7035 Lichtgrau, matt
- 6 RAL 7030 Steingrau, matt
- 7 RAL 7016 Anthrazitgrau, matt
- 8 RAL 7015 Schiefergrau, matt
- 9 RAL 6009 Tannengrün, matt
- 10 RAL 6005 Moosgrün, matt
- 11 RAL 3003 Rubinrot, matt



## Strukturierte Oberflächen

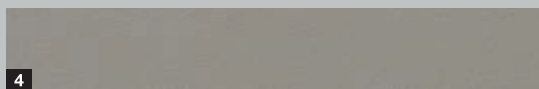
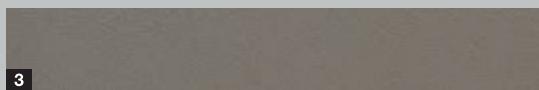
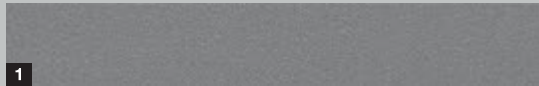

- 1 RAL 9007 Graualuminium, Feinstruktur matt
- 2 RAL 9001 Cremeweiß, Feinstruktur matt
- 3 RAL 7039 Quarzgrau, Feinstruktur matt
- 4 RAL 7030 Steingrau, Feinstruktur matt
- 5 RAL 7016 Anthrazitgrau, Feinstruktur matt
- 6 RAL 7015 Schiefergrau, Feinstruktur matt
- 7 Hörmann Farbton CH 703 Anthrazit, Feinstruktur matt
- 8 Hörmann Farbton CH 607 Maronefarben, Feinstruktur matt

Gestalten Sie Ihre Tür farblich nach Wunsch – innen wie außen

### Außen und innen weiß

Die Hörmann Haustüren im serienmäßigen Verkehrsweiß RAL 9016, matt, sind auf der Außen- und Innenseite matt pulverbeschichtet.

### Außen farbig, innen weiß

Die Hörmann Haustüren in den 19 Vorzugsfarben (siehe links) sind auf der Außenseite in der Vorzugsfarbe und auf der Innenseite serienmäßig in Verkehrsweiß RAL 9016, matt, pulverbeschichtet.

### Außen und innen in Farbe nach Wahl

Auf Wunsch bekommen Sie Ihre neue Haustür beidseitig farbbeschichtet, auch unterschiedliche Kombinationen sind möglich, z. B. außen Rubinrot und innen Schiefergrau.

# Premium in jedem Detail

## 1 Verdeckt liegende Bänder

Die Bänder bei der ThermoCarbon Haustür liegen verdeckt zwischen Türrahmen und Türflügel, d. h. sie sind weder von innen noch von außen zu sehen: eine optisch elegante Lösung für Ihr Zuhause. Das Einstellen des Türflügels ist einfach und bequem. So können Sie Ihre Haustür jederzeit komfortabel und sicher schließen.

## 2 Manipulationsgeschützter Profilzylinder

Der manipulationsgeschützte, nach DIN 18252 / DIN EN 1303 zertifizierte Profilzylinder verfügt über eine Premium-Ausstattung: Anti-Picking-System, Aufbohrschutz sowie eine Not- und Gefahrenfunktion. Das bedeutet, dass Sie die Tür auch schließen können, wenn von innen ein Schlüssel steckt. Im Lieferumfang sind 5 Wendeschlüssel enthalten.

## Eingelassene Sicherheitsrosette außen

Besonders elegant fügt sich die Edelstahl-Sicherheitsrosette in das Türblatt ein und schützt den Profilzylinder zusätzlich gegen Aufbohren. Bei Verwendung von eigenen Zylindersystemen sprechen Sie bitte mit Ihrem Hörmann Partner.

## 3 Edelstahl-Innendrücker

Der elegante Innendrücker Caro aus Edelstahl ist bei ThermoCarbon Haustüren serienmäßig.

## 4 Durchgehende Edelstahl-Schließleiste

Die hochwertige Edelstahl-Schließleiste ist elegant im Türrahmen integriert und ermöglicht ein optimales Einstellen der Tür. Darum fällt sie sicher ins Schloss und ist ebenso sicher verschlossen.



**5 9-fach Sicherheitsschloss H9 und aushebelsichere, verdeckt liegende Bänder**

Die ThermoCarbon verfügt über eine 9-fach Sicherung. Beim Verriegeln schwenken 5 Stahl-Schwenkriegel und 4 Bolzenriegel in die Edelstahl-Schließbleche. Diese Top-Sicherung schützt Ihre Tür mit nur einer Schlüsseldrehung. Türen in der XXL-Ausführung werden grundsätzlich mit dem Automatik-Schloss S7 mit 7-fach Verriegelung geliefert.

**Optional: einbruchhemmende RC 4 Sicherheitsausstattungen**

Die serienmäßig mit RC 3 ausgestatteten ThermoCarbon Haustüren erhalten Sie für ein Plus an Sicherheit optional mit herausragender RC 4 Sicherheitsausstattung. Weitere Informationen finden Sie auf der Seite 23.

**Flächenbündige Außengriffe bei exklusiven Türmotiven**

**6 Edelstahl-Griff mit Griffmulde**

Bei Türmotiven mit Edelstahl-Griff erhalten Sie die Griffmulde serienmäßig in Türfarbe.

**7 Durchgängige Aluminium-Griffleiste**

Die komplette Griffleiste wird serienmäßig in Weißaluminium, RAL 9006, seidenglänzend, mit einer Griffmulde in Türfarbe geliefert.

**8 Aluminium-Griffleiste mit Griffmulde**

Serienmäßig erhalten Sie diese Griffausführung in Weißaluminium, RAL 9006, seidenglänzend, mit einer Griffmulde in Türfarbe.

**Individuelle Grifffarben**

Alle flächenbündigen Außengriffe (ausgenommen Edelstahl-Griffe) erhalten Sie auch in vielen Farbvarianten (weitere Informationen auf Seite 124).







## Komfort und Sicherheit aufs Schönste kombiniert

Unsere Haustür ThermoSafe überzeugt in puncto Sicherheit und Wärmedämmung. Dank des vollflächigen 73 mm dicken Aluminium-Türflügels mit PU-Hartschaumfüllung und eines innenliegenden thermisch getrennten Aluminium-Flügelprofils überzeugen die ThermoSafe Haustüren mit einem  $U_D$ -Wert bis zu ca.  $0,87 \text{ W}/(\text{m}^2 \cdot \text{K})$ . Die serienmäßige RC 3 Sicherheitsausstattung mit 5-fach Sicherheitsschloss geben Ihnen ein sicheres und wohliges Gefühl beim Einschlafen.

Auch optisch lässt die ThermoSafe Ausführung keine Wünsche offen. Sie können aus über 70 Türmotiven von modern bis klassisch in 18 Vorzugsfarben wählen und finden ganz sicher Ihre Traumtür. Optionale Ausstattungen wie Griffe, Verglasungen oder innovative Türantriebe ermöglichen Ihnen eine noch individuellere Türgestaltung.



## Konstruktion

- 1 vollflächiger 73 mm Aluminium-Türflügel mit PU-Hartschaumfüllung und innenliegendem Flügelprofil
- 2 thermisch getrenntes Aluminium-Flügelprofil
- 3 thermisch getrennter 80 mm Aluminium-Türrahmen
- 4 3-fache Dichtungsebene mit einer komplett umlaufenden Dichtung

Erfüllt alle Anforderungen  
der Energieeinsparverordnung

Für den wärmebrückenfreien Einbau geeignet

$U_D$ -Wert bis zu ca.  $0,87 \text{ W}/(\text{m}^2\cdot\text{K})$

$U_D$ -Wert  
bis zu ca.  
**0,87**  
 $\text{W}/(\text{m}^2\cdot\text{K})$

\* Einbruchhemmende Bauteile bieten nur in geschlossenem und verriegeltem Zustand und mit abgezogenem Schlüssel den klassifizierten Widerstand gegen Einbruch

## Ausstattung

- 5 vollflächige Innenansicht wie bei Zimmertüren
- 6 3D-Bänder
- 7 Aluminium-Innendrücker
- 8 3-fach Wärmeschutzverglasung mit beidseitig Sicherheitsglas
- 9 manipulationsgeschützter Profilzylinder
- 10 **serienmäßige RC 3 Sicherheitsausstattung\*** mit 5-fach Sicherheitsschloss
- 11 Sicherungsbolzen

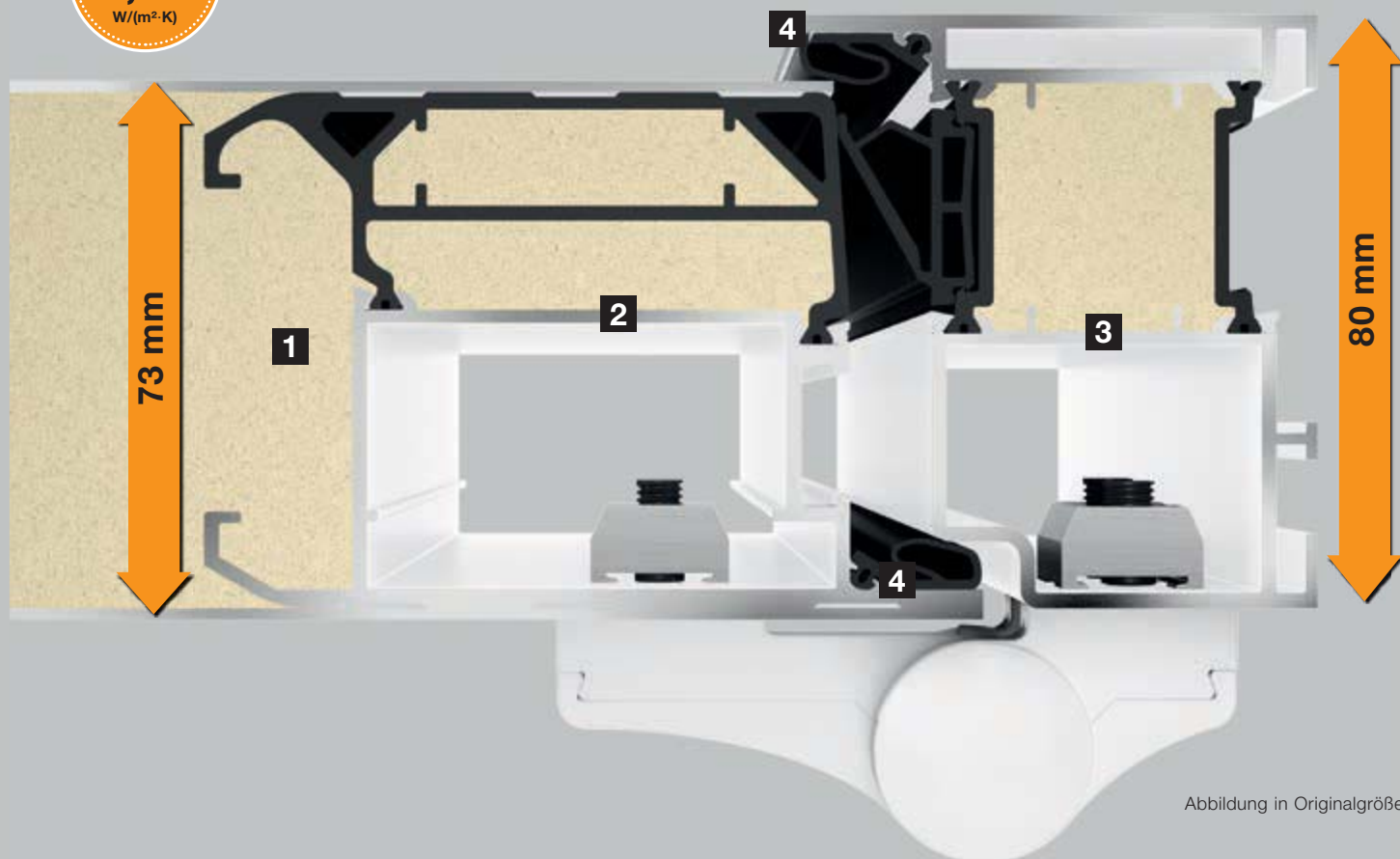



# Innenansicht



Für ein schönes Eingangs-Ambiente

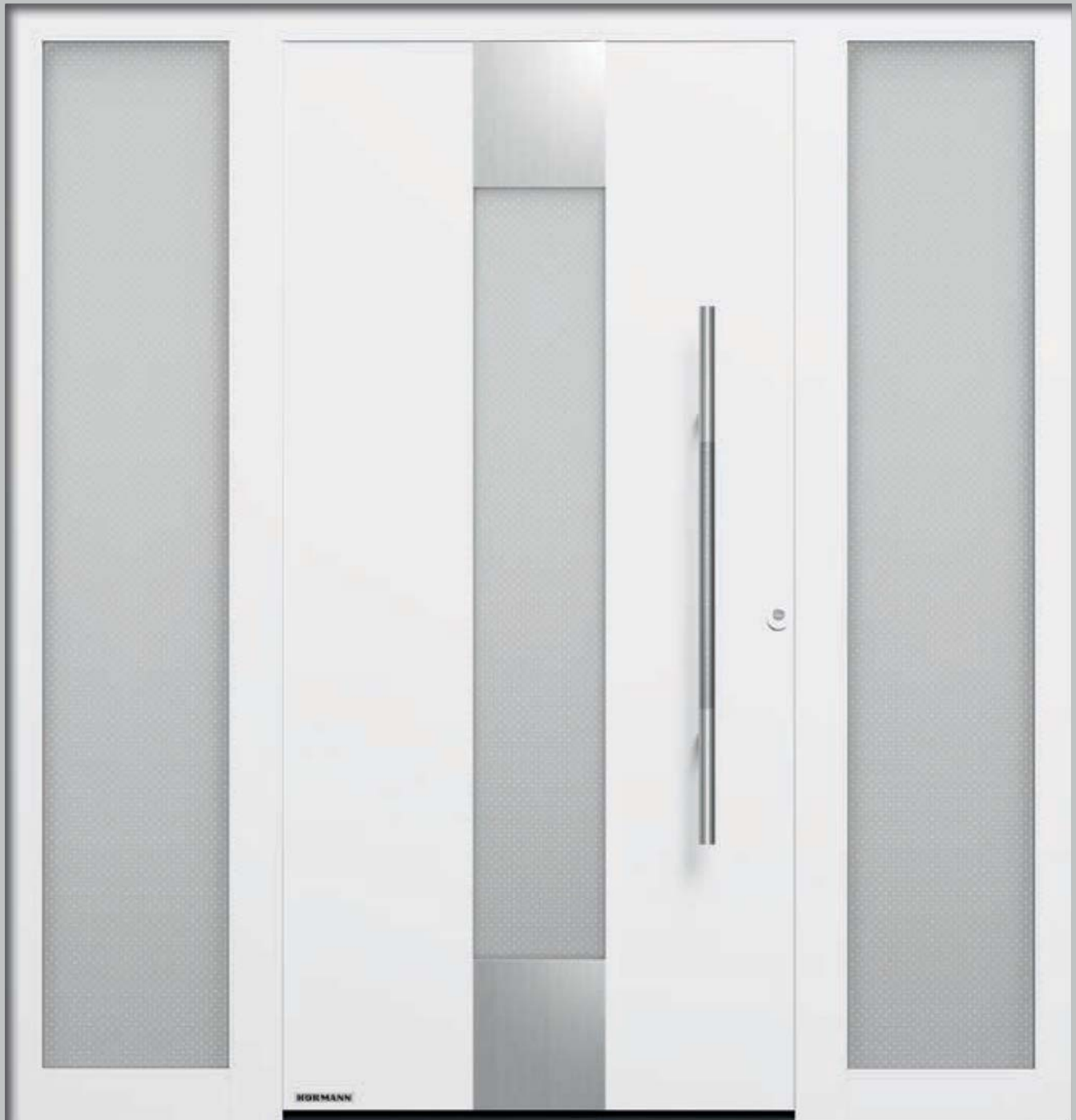

**Motiv 680**  
Standardfarbe Verkehrsweiß RAL 9016, matt,  
Edelstahl-Griff HOE 700, Ornamentglas Pave weiß



**Motiv 689**

Standardfarbe Verkehrsweiß RAL 9016, matt, Edelstahl-Griff 38-2, Motivglas Parsol grau mattiert mit 7 klaren Streifen



**Motiv 554**

Standardfarbe Verkehrsweiß RAL 9016, matt, Edelstahl-Griff HOE 730, Ornamentglas 553



**Motiv 596**

Vorzugsfarbe Lichtgrau RAL 7035, matt, flächenbündige Farbapplikation in Anthrazitgrau RAL 7016, matt, Edelstahl-Griff HOE 735, Ornamentglas Satinato



**Motiv 585**

Standardfarbe Verkehrsweiß RAL 9016, matt, Aluminium-Applikation in Graphit-schwarz RAL 9011, Feinstruktur matt, Edelstahl-Griff HOE 950



**Motiv 590**

Vorzugsfarbe Schiefergrau RAL 7015, matt, Farbapplikation in Verkehrsweiß RAL 9016, matt, Aluminium-Griff G 750, Motivglas Reflo mit echtem Rillenschliff, mit Blendrahmen Caro 70



**Motiv 583**

Vorzugsfarbe Anthrazitgrau, RAL 7016, matt, Farbapplikation in Schwarzbraun RAL 8022, matt, Aluminium-Griff G 755, Motivglas Reflo mattiert mit klarem Rand





▲ **Haustür und Wohnraumtür im Partner-Look:**  
**ThermoSafe Motiv-Innenseite** in Verkehrsweiß  
 RAL 9016, mit verdeckt liegenden Bändern und  
 ansichtsgleichen Sicken zu Hörmann Holz-Innentüren  
 DesignLine Groove

► **ThermoSafe**  
**Motiv 189** in Vorzugsfar-  
 be Anthrazitgrau  
 RAL 7016, matt, mit  
 Seitenteil und  
 Garagen-Sectionaltor  
 L-Sicke Silkgrain in  
 Anthrazitgrau RAL 7016





▲ ThermoSafe Motiv 862 in Vorzugsfarbe Anthrazitgrau RAL 7016, matt mit Seitenteilen und Automatik-Schloss S5 Smart zur Türöffnung per Funk-Bedienung

Individuelle Details heißen Sie willkommen



**Motiv 686**

Vorzugsfarbe Rubinrot RAL 3003, matt,  
Edelstahl-Griff HOE 600, Edelstahl-Applikation,  
Motivglas Float mattiert mit 7 klaren Streifen



**Motiv 872**

Standardfarbe Verkehrsweiß RAL 9016, matt,  
Edelstahl-Griff HOE 620, Motivglas Float mattiert mit  
6 klaren Streifen



**Motiv 871**

Vorzugsfarbe Schiefergrau  
RAL 7015, Feinstruktur matt,  
Edelstahl-Griff HOE 620



**Motiv 862**

Vorzugsfarbe Quarzgrau  
RAL 7039, Feinstruktur matt,  
Edelstahl-Griff HOE 620



**Motiv 189**

Standardfarbe Verkehrsweiß  
RAL 9016, matt, Edelstahl-  
Griff HOE 615



**Motiv 867**

Standardfarbe Verkehrsweiß  
RAL 9016 matt, Edelstahl-  
Griff HOE 620





## Effektvolle Extras für Designliebhaber: LED-Spot-Lights



### **Motiv 723**

Vorzugsfarbe Graualuminium RAL 9007, Feinstruktur matt, mit optionalem LED-Spotlight im Griff, Griffprofil in Weißaluminium RAL 9006, Befestigungsprofile in Türfarbe, Ornamentglas Float klar



### **Motiv 823**

Vorzugsfarbe Graualuminium RAL 9007, Feinstruktur matt, mit optionalem LED-Spotlight im Griff, Griffprofil in Weißaluminium RAL 9006, Befestigungsprofile in Türfarbe

## Stilsicher auf den ersten Blick



**Motiv 568**

Vorzugsfarbe Hörmann Farbton CH 703 Anthrazit, Feinstruktur matt,  
Design-Griff G 750



**Motiv 514**

Standardfarbe Verkehrsweiß  
RAL 9016, matt, Design-Griff  
G 750 in Weißaluminium  
RAL 9006, seidenglänzend,  
Verglasung Float klar



**Motiv 515**

Vorzugsfarbe Fenstergrau  
RAL 7040, matt, Design-Griff  
G 750 in Anthrazitgrau  
RAL 7016, matt, Verglasung  
Float klar



**Motiv 877**

Standardfarbe Verkehrsweiß  
RAL 9016, matt, Edelstahl-  
Griff HOE 610, Motivglas  
Float mattiert mit 3 klaren  
Streifen



**Motiv 525**

Vorzugsfarbe Schiefergrau  
RAL 7015, Feinstruktur matt,  
Design-Griff G 750 in  
Weißaluminium RAL 9006,  
seidenglänzend, Verglasung  
Float klar



**Motiv 524**

Vorzugsfarbe Anthrazitgrau  
RAL 7016, Feinstruktur matt,  
Design-Griff G 750 in  
Weißaluminium RAL 9006,  
seidenglänzend, Verglasung  
Float klar



**Motiv 879**

Standardfarbe Verkehrsweiß  
RAL 9016, matt, Design-  
Griff G 750 in Aluminium  
eloxiert E6 / EV 1, Motivglas  
Float mattiert mit 3 klaren  
Streifen



Begrüßen Sie Ihre Gäste mit Eleganz!



**Motiv 565**

Vorzugsfarbe Hörmann Farbton CH 607 Maronefarben, Feinstruktur matt, mit Griff-Applikation in Decograin GoldenOak, Seitenteile Float mattiert ohne Streifen



**Motiv 759**

Standardfarbe Verkehrsweiß RAL 9016, matt, Design-Griff G 750 in Aluminium eloxiert E6 / EV 1, Motivglas Float mattiert mit klaren Streifen



**Motiv 757**

Vorzugsfarbe Graualuminium RAL 9007, Feinstruktur matt, Edelstahl-Griff HOE 797, Motivglas Float mattiert mit klaren Streifen



**Motiv 777**

Standardfarbe Verkehrsweiß RAL 9016, matt, Edelstahl-Griff HOE 610, Ornamentglas Float mattiert



**Motiv 779**

Vorzugsfarbe Steingrau RAL 7030, Feinstruktur matt, Design-Griff G 750 in Aluminium eloxiert E6 / EV 1, Ornamentglas Float mattiert

# THERMOSAFE

▼ **Motiv 502** in Vorzugfarbe Anthrazitgrau RAL 7016, matt, mit Seitenteil und Oberlicht



◀ **Motiv 75**  
in Standardfarbe  
Verkehrsweiß  
RAL 9016, matt,  
mit Seitenteilen





▲ **ThermoSafe Motiv 650**, Vorzugsfarbe Anthrazitgrau RAL 7016, matt, mit Seitenteil, Garagen-Sectionaltor S-Sicke in Woodgrain Anthrazitgrau RAL 7016



Mehr Individualität für Ihr Wohlfühlambiente



**Motiv 504**

Vorzugsfarbe Schiefergrau RAL 7015, Feinstruktur matt,  
Edelstahl-Griff HOE 500, Motivglas Float mattiert mit 5 klaren Querstreifen



**Motiv 501**

Vorzugsfarbe Quarzgrau  
RAL 7039, Feinstruktur matt,  
Edelstahl-Griff HOE 500,  
Verglasung Satinato



**Motiv 502**

Standardfarbe Verkehrsweiß  
RAL 9016 matt, Edelstahl-  
Griff HOE 500, Verglasung  
Satinato



**Motiv 860**

Standardfarbe Verkehrsweiß  
RAL 9016, matt, Edelstahl-  
Griff HOE 700



**Motiv 505**

Vorzugsfarbe Lichtgrau  
RAL 7035, matt, Edelstahl-  
Griff HOE 500, Motivglas  
Float mattiert mit 4 klaren  
Streifen



**Motiv 503**

Vorzugsfarbe Cremeweiß RAL 9001, Feinstruktur  
matt, Edelstahl-Griff HOE 500, Motivglas Float  
mattiert mit 7 klaren Querstreifen



**Motiv 65**

Vorzugsfarbe Hörmann Farbton CH 607 Maronefarben, Feinstruktur matt, Edelstahl-Griff HOE 600, Motivglas Float mattiert mit 7 klaren Streifen



**Motiv 75**

Standardfarbe Verkehrsweiß  
RAL 9016, matt, Edelstahl-  
Griff 38-1, Ornamentglas  
Mastercarré



**Motiv 185**

Standardfarbe Verkehrsweiß  
RAL 9016, matt, Edelstahl-  
Griff 38-2, Ornament-  
verglasung Mastercarré weiß



**Motiv 650**

Vorzugsfarbe Fenstergrau  
RAL 7040 matt, Edelstahl-  
Griff HOE 700, Ornament-  
glas Pave weiß



**Motiv 559**

Standardfarbe Verkehrsweiß  
RAL 9016, matt, Edelstahl-  
Griff HOE 200, Motivglas  
mattiert mit 11 klaren  
Streifen



**Motiv 560**

Vorzugsfarbe Hörmann Farbton CH 703 Anthrazit,  
Feinstruktur matt, Edelstahl-Griff HOE 600,  
Motivglas mattiert mit 11 klaren  
Streifen









## Leidenschaft für schwungvolle Details



### Motiv 45

Vorzugsfarbe Hörmann Farbton CH 703 Anthrazit, Feinstruktur matt,  
Edelstahl-Griff HOE 200, Motivglas Parsol grau mattiert mit 4 klaren Streifen



**Motiv 40**

Vorzugsfarbe Steingrau  
RAL 7030, Feinstruktur matt,  
Edelstahl-Griff HOE 550,  
Motivglas teilmattiert



**Motiv 551**

Standardfarbe Verkehrsweiß  
RAL 9016, matt, hand-  
gefertigter Edelstahl-Griff  
HOE 150, mit Blendrahmen  
Rondo 70



**Motiv 552**

Standardfarbe Verkehrsweiß  
RAL 9016, matt, hand-  
gefertigter Edelstahl-Griff  
HOE 150, Motivglas Float  
mattiert mit klarem Streifen  
und roten Farbstreifen



**Motiv 553**

Standardfarbe Verkehrsweiß  
RAL 9016, matt, Aluminium-  
Griff 753 in Silber, Motivglas  
Reflo mattiert mit echtem  
Rillenschliff



**Motiv 556**

Vorzugsfarbe Anthrazitgrau  
RAL 7016, Feinstruktur matt,  
Edelstahl-Griff HOE 550



**Motiv 557**

Vorzugsfarbe Weiß-  
aluminium RAL 9006,  
seidenglänzend, Edelstahl-  
Griff HOE 600





▲ **ThermoSafe Motiv 568** in Vorzugsfarbe Hörmann Farbtou CH 703 Anthrazit, Feinstruktur, matt, mit Seitenteilen



▼ **ThermoSafe Motiv 40**

in Standardfarbe Verkehrsweiß RAL 9016, matt



► **ThermoSafe** in  
barrierefreier  
Ausführung ohne  
Bodenschwelle  
mit absenkbarer  
Bodendichtung und  
Öffnungshilfe ECTurn

## Moderne Vielfalt erleben



**Motiv 110**

Vorzugsfarbe Steingrau RAL 7030, matt, Edelstahl-Griff 38-1,  
Ornamentglas Pave weiß



**Motiv 136**

Standardfarbe Verkehrsweiß  
RAL 9016, matt, Edelstahl-  
Griff 38-1, Motivglas  
Satinato mit 7 matten  
Streifen



**Motiv 166**

Vorzugsfarbe Hörmann Farbton CH 703 Anthrazit,  
Feinstruktur matt, Edelstahl-Griff 38-1, Edelstahl-  
Applikation, Motivglas Satinato mit 7 matten  
Streifen



**Motiv 140**

Vorzugsfarbe Schiefergrau  
RAL 7015, matt, Edelstahl-  
Griff 38-1, Edelstahl-  
Applikation, Ornamentglas  
Pave weiß



**Motiv 836**

Standardfarbe Verkehrsweiß  
RAL 9016, matt, Edelstahl-  
Griff HOE 820, flächen-  
bündige Applikation in  
Schiefergrau RAL 7015



**Motiv 832**

Standardfarbe Verkehrsweiß  
RAL 9016, matt, Edelstahl-  
Griff HOE 820, Applikation  
in Schiefergrau RAL 7015,  
mit waagerechten und  
senkrechten Edelstahl-Lise-  
nen







**Motiv 449**

Vorzugsfarbe Hörmann Farbton CH 607 Maronefarben,  
Feinstruktur matt, mit Motiv-Seitenteilen, Edelstahl-Griff 38-1,  
Motivglas Reflo mit echten Rillenschliff-Quadraten



**Motiv 402**

Standardfarbe Verkehrsweiß  
RAL 9016, matt, Edelstahl-  
Griff 14-2, Motivglas Reflo,  
teilmattiert mit echtem  
Rillenschliff



**Motiv 413**

Standardfarbe Verkehrsweiß  
RAL 9016, matt, Edelstahl-  
Griff 14-2, Ornamentglas  
Silk



**Motiv 675**

Standardfarbe Verkehrsweiß  
RAL 9016, matt, mit  
Blendrahmen Rondo 70,  
Edelstahl-Griff 38-1,  
Motivglas Reflo, mit echtem  
Rillenschliff



**Motiv 694**

Vorzugsfarbe Terrabraun  
RAL 8028, matt, Edelstahl-  
Griff HOE 700, Motivglas  
Reflo, mit echtem  
Rillenschliff







**Motiv 176**

Vorzugsfarbe Weißaluminium RAL 9006, seidenglänzend, Edelstahl-Griff HOE 735, Ornamentglas Satinato



**Motiv 177**

Standardfarbe Verkehrsweiß RAL 9016, matt, Edelstahl-Griff HOE 700, Ornamentglas Pave weiß



**Motiv 799**

Standardfarbe Verkehrsweiß RAL 9016, matt, Design-Griff G 750 in Aluminium eloxiert E6 / EV 1, Ornamentglas Float mattiert



**Motiv 797**

Vorzugsfarbe Anthrazitgrau RAL 7016, Feinstruktur matt, Edelstahl-Griff HOE 797, Ornamentglas Float mattiert



# Eine Einladung zum Wohlfühlen



---

Abbildung in  
XXL-Ausführung  
bis 2500 mm

---



**Motiv 878**

Vorzugsfarbe Weißaluminium RAL 9006, seidenglänzend,  
Edelstahl-Griff HOE 740, flächenbündige Edelstahl-Applikation



**Motiv 693**

Weißaluminium RAL 9006, seidenglänzend,  
Edelstahl-Griff HOE 300



**Motiv 861**

Standardfarbe Verkehrsweiß  
RAL 9016, matt, Edelstahl-  
Griff HOE 700



**Motiv 771**

Standardfarbe Verkehrsweiß  
RAL 9016 matt, flächen-  
bündige Farbapplikation in  
Anthrazitgrau RAL 7016,  
matt, Edelstahl-Griff  
HOE 735



**Motiv 762**

Vorzugsfarbe Steingrau RAL 7030, matt, flächen-  
bündige Farbapplikation im Hörmann Farbton  
CH 703 Anthrazit, Feinstruktur matt, Edelstahl-Griff  
HOE 735







▲ **Haustür und Garagentor im Partner-Look\*: ThermoSafe Motiv 861** in Vorzugsfarbe Anthrazitgrau RAL 7016, matt, mit Seitenteil, Garagen-Sectionaltor M-Sicke Silkgrain in Anthrazitgrau RAL 7016

\* Die Sickenabstände von Haustür und Garagentor sind nicht fluchtend



Für schöne Aussichten



**Motiv 697**

Vorzugsfarbe Hörmann Farbton CH 703 Anthrazit, Feinstruktur matt,  
mit Blendrahmen Rondo 70, Edelstahl-Griff HOE 910,  
Motivglas Parsol grau mattiert mit 7 klaren Streifen



**Motiv 558**

Standardfarbe Verkehrsweiß  
RAL 9016, matt, Edelstahl-  
Griff HOE 910, Motivglas  
Reflo mit echtem waage-  
rechten Rillenschliff



**Motiv 667**

Standardfarbe Verkehrsweiß  
RAL 9016, matt, Edelstahl-  
Griff HOE 910, Motivglas  
Parsol grau mattiert mit  
7 klaren Streifen



**Motiv 659**

Vorzugsfarbe Steingrau  
RAL 7030, matt, Edelstahl-  
Griff 38-2, Motivglas Parsol  
grau mattiert mit 7 klaren  
Streifen



**Motiv 555**

Vorzugsfarbe Hörmann Farbton CH 607  
Maronefarben, Feinstruktur matt, Edelstahl-Griff  
HOE 910, Motivglas Reflo mit Sandstrahlmotiv



**Motiv 581**

Standardfarbe Verkehrsweiß  
RAL 9016, matt, Edelstahl-  
Griff HOE 600, Motivglas  
Float mattiert mit klaren  
Streifen und rotem Farb-  
streifen



# Haustür und Garagentor im Partner-Look\*



## Motiv 188

Vorzugsfarbe Anthrazitgrau RAL 7016, Edelstahl-Griff HOE 100, Motivglas Float mattiert mit 3 klaren Streifen

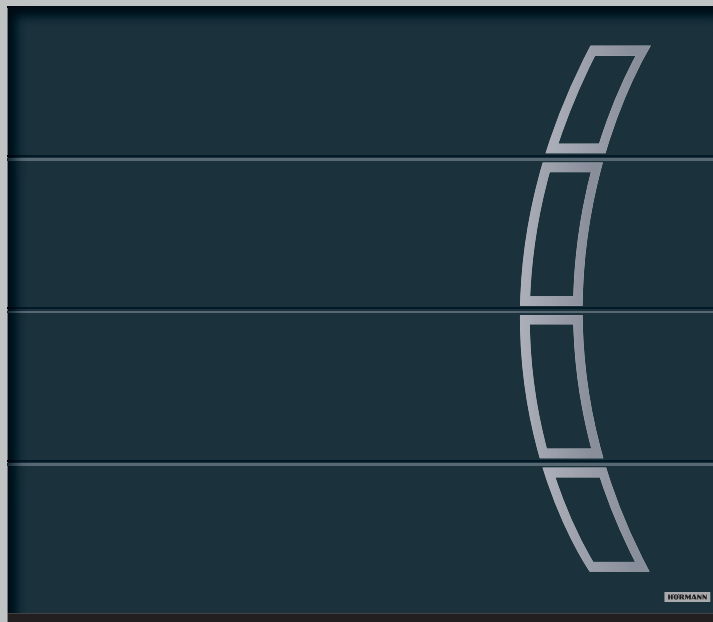

## Garagen-Sectionaltor

L-Sicke Motiv 457 in Silkgrain Anthrazitgrau RAL 7016



## Motiv 173

Vorzugsfarbe Rubinrot RAL 3003, matt, Edelstahl-Griff HOE 100, Motivglas Stopsol grau mattiert mit 3 klaren Streifen

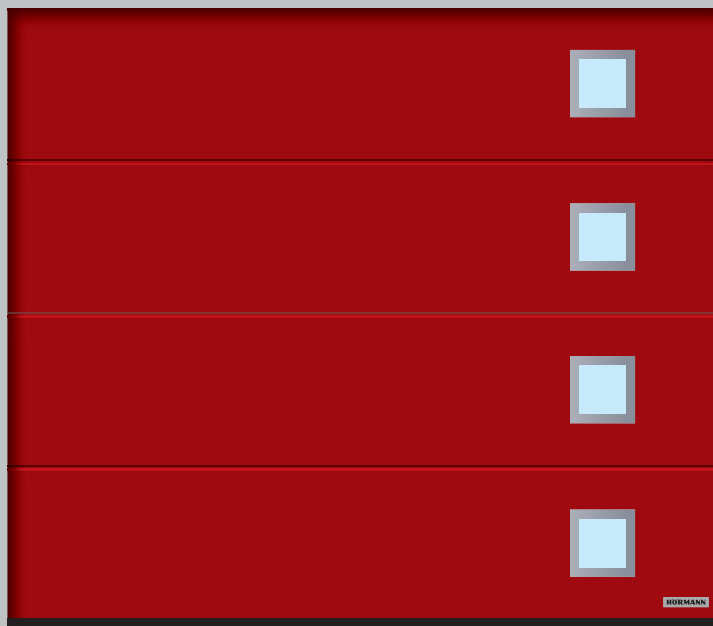

## Garagen-Sectionaltor

L-Sicke Motiv 461 in Silkgrain Rubinrot RAL 3003

\* Die Sickenabstände von Haustür und Garagentor sind nicht fluchtend



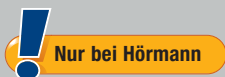

# Haustür und Garagentor perfekt aufeinander abgestimmt

In dem großen, aufeinander abgestimmten Programm von Hörmann erhalten Sie die Sicken von Tür und Tor Ihres Hauses in harmonischer Ansicht auf einer Linie. Das bedeutet: von der Grundlinie ausgehend ohne optischen Versatz. Sie werden sehen: Gerade durch diese kleinen, aber feinen Details wird Ihr Zuhause noch schöner.



**Perfekt aufeinander abgestimmt:  
Haustürmotive und Garagen-Sectionaltore mit M- oder L-Sicke**



**ThermoSafe  
Haustüren:**

Motiv 825  
Motiv 845  
Motiv 855

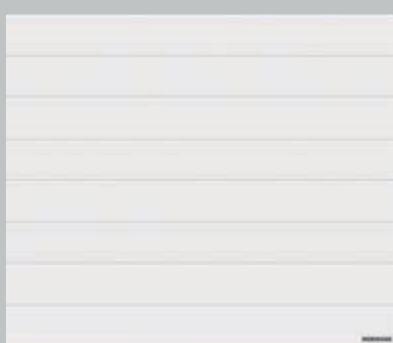

**Garagen-Sectionaltore  
mit M-Sicke:**

bei einer Torhöhe von 2000 mm  
bei einer Torhöhe von 2125 mm  
bei einer Torhöhe von 2250 mm



**ThermoSafe  
Haustüren:**

Motiv 875  
Motiv 895  
Motiv 898

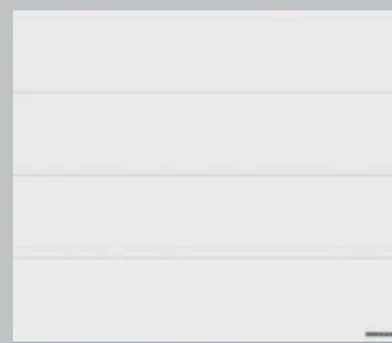

**Garagen-Sectionaltore  
mit L-Sicke:**

bei einer Torhöhe von 2000 mm  
bei einer Torhöhe von 2125 mm  
bei einer Torhöhe von 2250 mm



▲ **ThermoSafe Motiv 895** in Vorzugsfarbe Anthrazitgrau RAL 7016, matt, mit Seitenteil, Garagen-Sectionaltor L-Sicke in Silkgrain Anthrazitgrau RAL 7016

### Tor und Tür in Harmonie

Im Querschnitt der Haustür und des Garagentores erkennen Sie: Die Sickenoptik der Tür ergibt sich durch die Nuten in der Füllung, beim Tor durch die Sicking der einzelnen Lamellen und durch die Lamellenübergänge.

Für ein perfektes Gesamtbild steht Ihnen besonders bei diesen speziellen Haustürmotiven Ihr Hörmann Fachhändler mit exaktem Aufmaß vor Ort und mit fachkundiger Beratung zur Seite.



Querschnitt ThermoSafe Haustür



Querschnitt Garagen-Sectionaltor

# Finden Sie Ihre Lieblingsfarbe

Individualität und Vielfalt wird bei Hörmann groß geschrieben. Daher erhalten Sie Ihre Haustür selbstverständlich in Ihrer Wunschfarbe. Wählen Sie beispielsweise zwischen dem besonders preiswerten Verkehrsweiß RAL 9016, matt und weiteren 19 Vorzugsfarben Ihren Lieblingsfarbton aus. Sie können natürlich auch aus über 200 weiteren RAL-Farben wählen und erhalten viele Signal- und Perleffekt-Farben auf Anfrage. Ihr Hörmann Händler berät Sie gern.



**Bitte beachten:**

Alle Farbangaben in Anlehnung an die jeweilige RAL-Farbe. Die Farben RAL 9007 und 9006 können ggf. abweichen. Bei Türen mit dunkler Oberfläche ist eine Ausrichtung zur Sonne zu vermeiden.

Die Abbildungen der Farben und Oberflächen sind aus druck-technischen Gründen nicht farbverbindlich. Lassen Sie sich von Ihrem Hörmann Partner beraten.

Matte, seiden- und hochglänzende Oberflächen



- 1 RAL 9016 Verkehrsweiß, hochglänzend
- 2 RAL 9006 Weißaluminium, seidenglänzend
- 3 RAL 8028 Terrabraun, matt
- 4 RAL 7040 Fenstergrau, matt
- 5 RAL 7035 Lichtgrau, matt
- 6 RAL 7030 Steingrau, matt
- 7 RAL 7016 Anthrazitgrau, matt
- 8 RAL 7015 Schiefergrau, matt
- 9 RAL 6009 Tannengrün, matt
- 10 RAL 6005 Moosgrün, matt
- 11 RAL 3003 Rubinrot, matt

## Strukturierte Oberflächen



- 1 RAL 9007 Graualuminium, Feinstruktur matt
- 2 RAL 9001 Cremeweiß, Feinstruktur matt
- 3 RAL 7039 Quarzgrau, Feinstruktur matt
- 4 RAL 7030 Steingrau, Feinstruktur matt
- 5 RAL 7016 Anthrazitgrau, Feinstruktur matt
- 6 RAL 7015 Schiefergrau, Feinstruktur matt
- 7 Hörmann Farbton CH 703 Anthrazit, Feinstruktur matt
- 8 Hörmann Farbton CH 607 Maronefarben, Feinstruktur matt

Gestalten Sie Ihre Tür farblich nach Wunsch – innen wie außen

### Außen und innen weiß

Die Hörmann Haustüren im serienmäßigen Verkehrsweiß RAL 9016, matt, sind auf der Außen- und Innenseite matt pulverbeschichtet.

### Außen farbig, innen weiß

Die Hörmann Haustüren in den 18 Vorzugsfarben (siehe links) sind auf der Außenseite in der Vorzugsfarbe und auf der Innenseite serienmäßig in Verkehrsweiß RAL 9016, matt, pulverbeschichtet.

### Außen und innen in Farbe nach Wahl

Auf Wunsch bekommen Sie Ihre neue Haustür beidseitig farbbeschichtet, auch unterschiedliche Kombinationen sind möglich, z. B. außen Rubinrot und innen Schiefergrau.



# Rundum hochwertig

## 1 3D-Bänder

Durch die formschönen dreidimensionalen Bänder lässt sich die ThermoSafe Haustür variabel einstellen. So ist Ihre Haustür optimal abgedichtet und fällt leicht und sicher ins Schloss.

### Optionale verdeckt liegende Bänder (ohne Abbildung)

Verdeckt liegende Bänder sorgen für eine edle Türinnenansicht. Die Bänder verfügen über eine Aushebel-sicherung, sodass die Sicherungs-bolzen auf der Bandseite entfallen.

## 2 Manipulationssicherer Profilzylinder

Der Profilzylinder ist mit einem Anti-Picking-System und Aufbohrschutz ausgestattet. Zudem bietet er eine Not- und Gefahrenfunktion, d. h. die Tür ist auch dann schließbar, wenn von innen ein Schlüssel steckt. Der manipulationssichere Schließzylinder ist nach DIN 18252 / DIN EN 1303 zertifiziert und wird inklusive 5 Wendeschlüsseln geliefert.

### Aufgesetzte Sicherheitsrosette außen

Die patentierte Außenrosette schützt den Profilzylinder zusätzlich gegen Aufbohren und Abdrehen. Serienmäßig in Verkehrsweiß, RAL 9016, bzw. in Edelstahl bei farbigen Türen.

## 3 Aluminium-Innendrücker

ThermoSafe Haustüren sind serienmäßig mit dem formschönen, serienmäßig in Weiß einbrennlackierten Innendrücker Rondo ausgestattet. Optional erhalten Sie diesen auch in Edelstahl oder RAL nach Wahl sowie in den Ausführungen Caro oder Okto, jeweils in Edelstahl.

## 4 Edelstahl-Schließbleche

Die Schließbleche ermöglichen ein komfortables Einstellen der Tür, sodass Ihre Tür optimal ins Schloss fällt und sicher verschlossen ist.



**5 5-fach Sicherheitsschloss H5 und Sicherungsbolzen auf der Bandseite**

Beim Abschließen schwenken 3 Stahl-Schwenkriegel mit 2 zusätzlichen Bolzenriegeln in die Edelstahl-Schließbleche. Die Schwenkriegel erschweren das Auseinanderziehen bzw. Aushebeln der Tür (Bei Übergrößen S5 Automatik).

**6 Elektronischer Türspion (optional)**

Ihr Eingangsbereich wird mit einer Weitwinkelkamera überwacht. Der Türspion ist ideal für kleine Kinder oder Personen, die auf einen Rollstuhl angewiesen sind.

**Integrierter Obentürschließer**

(optional, ohne Abbildung)

Der integrierte Obentürschließer schließt die Tür und verleiht Ihrer Tür eine elegante Innenansicht – besonders in der Kombination mit verdeckt liegenden Bändern.

**Öffnungsbegrenzer**

(optional, ohne Abbildung)

Der hochwertige Öffnungsbegrenzer in Metall-Ausführung begrenzt die Türöffnung auf einen Öffnungswinkel von 105°. Er ist individuell einstellbar und überzeugt mit der komfortablen Soft-Stopp-Ausstattung.

**Absenkbare Bodendichtung**

(optional, ohne Abbildung)

Diese optionale Ausstattung ist die beste Lösung zur Abdichtung von ThermoSafe Haustüren ohne Schwelle, die für barrierefreie Hauseingänge eingesetzt werden.



**Optionale Rahmenvarianten für eine individuelle Ansicht**

**7 Verbreiteter Türrahmen**

Optional erhalten Sie den Türrahmen auch in einer Breite von 110 mm, z. B. für den komfortableren und schöneren Anschluss zum Vollwärmeschutz.

**8 Blendrahmen Rondo 70**

Das abgerundete Rahmenprofil setzt Ihre Haustür stilvoll in Szene und verleiht ihr mit abgerundeten Kanten eine besonders harmonische Ansicht.

**9 Blendrahmen Caro 70**

Diese Ausführung besticht durch ihre markante Ansicht und wertet Ihre Tür durch die Tiefenwirkung des Rahmens optisch auf.





## Die Haustür für ein herzliches Willkommen

Die Thermo65 bietet Ihnen alles, was eine gute Haustür ausmacht. Das vollflächige 65 mm dicke Stahl-Türblatt mit PU-Hartschaumfüllung und das innenliegende Flügelprofil aus Verbundwerkstoff sowie die thermisch getrennte Aluminium-Zarge sorgen dafür, dass die Kälte draußen bleibt. Mit einem  $U_D$ -Wert bis zu ca.  $0,87 \text{ W}/(\text{m}^2 \cdot \text{K})$  weisen die Thermo65 Türen eine gute Wärmedämmung auf. Die Türen sind serienmäßig mit einem 5-fach Sicherheitsschloss ausgestattet, sodass Sie sich in Ihrem Zuhause geborgen und sicher fühlen. Die meisten Thermo65 Motive erhalten Sie optional mit RC 2 Sicherheitsausstattung – für ein noch besseres Gefühl in den eigenen vier Wänden.

Wählen Sie aus 15 attraktiven Motiven Ihr Wunschmotiv und individualisieren Sie es mit einer unserer 16 Vorzugsfarben und 5 Decograin Dekoren.





## Konstruktion

- 1 vollflächiges, 65 mm dickes Stahl-Türblatt mit innenliegendem Flügelprofil und Dickfalz-Ausführung
- 2 thermische Trennung und höhere Stabilität durch Flügelprofil aus Verbundwerkstoff
- 3 thermisch getrennte 80 mm Aluminium-Zarge
- 4 3-fache Dichtungsebene

---

Erfüllt alle Anforderungen  
der Energieeinsparverordnung

---

Für den wärmebrückenfreien Einbau geeignet

---

$U_D$ -Wert bis zu ca.  $0,87 \text{ W}/(\text{m}^2\cdot\text{K})$

---

## Ausstattung

- 5 vollflächige Innenansicht wie bei Zimmertüren
- 6 3D-Rollenbänder
- 7 Edelstahl-Innendrücker
- 8 3-fach Isolierverglasung
- 9 Profilzylinder mit Not- und Gefahrenfunktion
- 10 5-fach Sicherheitsschloss

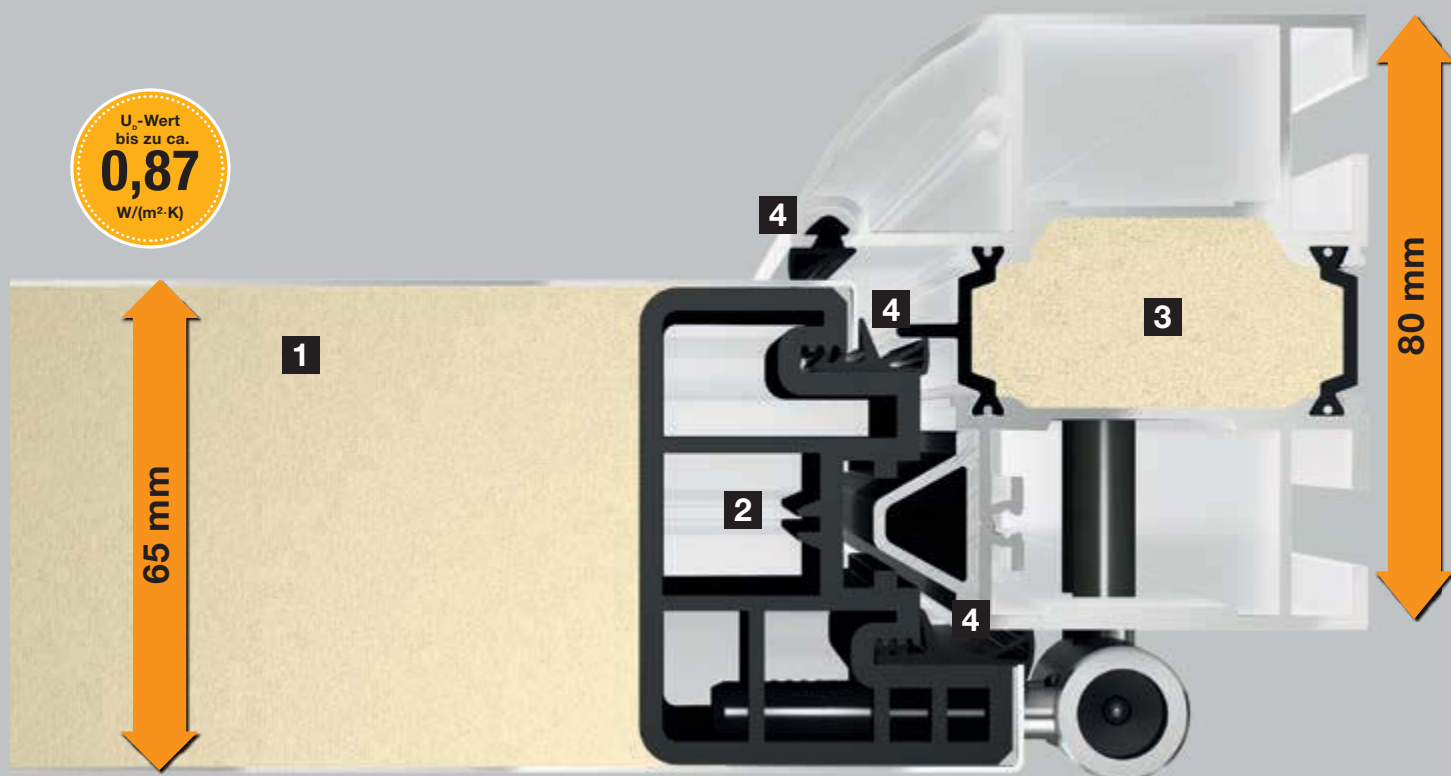

$U_D$ -Wert  
bis zu ca.  
**0,87**  
 $\text{W}/(\text{m}^2\cdot\text{K})$

# Innenansicht



Unverwechselbares Design,  
persönlicher Stil inklusive



**Motiv 010**

Decograin Golden Oak, Edelstahl-Griff HB 14-2, Verglasung Satinato



**Motiv 015**

Decograin Titan Metallic  
CH 703 mit Applikationen  
in Edelstahl-Optik,  
Edelstahl-Griff HB 14-2



**Motiv 015**

Standardfarbe Verkehrsweiß  
RAL 9016, Edelstahl-Griff  
HB 14-2



**Motiv 515**

Standardfarbe Verkehrsweiß  
RAL 9016, seidenmatt,  
Edelstahl-Griff HB 14-2



**Motiv 010**

Vorzugsfarbe Graualuminium  
RAL 9007, Edelstahl-  
Applikation Bild 751,  
Edelstahl-Griff HB 14-2



**Motiv 600S**

Decograin Winchester Oak, Edelstahl-Griff HB 38-2  
mit aufliegender Verglasung Satinato





▲ **Thermo65 Motiv 515** in Decograin Titan Metallic CH 703  
mit Applikationen in Edelstahl-Optik, mit Seitenteilen



▼ Thermo65 Motiv 900D in Decograin Titan Metallic CH 703, mit Seitenteil



► Thermo65  
Motiv 820S in  
Fenstergrau RAL 7040

## Design mit Durchblick



### **Motiv 700B**

Vorzugsfarbe Decograin Titan Metallic CH 703,  
Edelstahl-Griff HB 38-2, Verglasung sandgestrahlt mit klaren Streifen



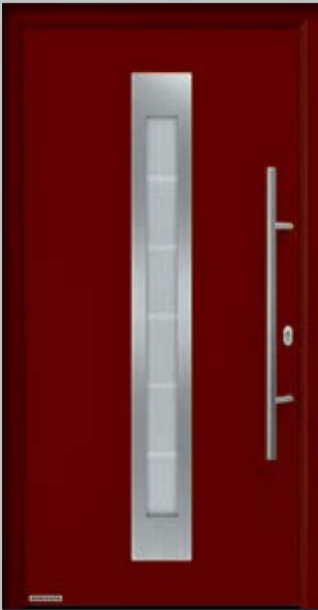

**Motiv 750C**

Vorzugsfarbe Purpurrot  
RAL 3004, Edelstahl-Griff  
HB 38-2, Verglasung  
sandgestrahlt mit klaren  
Streifen



**Motiv 800S**

Vorzugsfarbe Fenstergrau  
RAL 7040, Edelstahl-Griff  
HB 38-2, Verglasung  
Satinato



**Motiv 810E**

Standardfarbe Verkehrsweiß  
RAL 9016, seidenmatt,  
Edelstahl-Griff HB 38-2,  
Verglasung sandgestrahlt  
mit klaren Streifen



**Motiv 850B**

Standardfarbe Verkehrsweiß  
RAL 9016, seidenmatt,  
Edelstahl-Griff HB 38-2,  
Verglasung sandgestrahlt  
mit klaren Streifen



**Motiv 900D**

Standardfarbe Verkehrsweiß  
RAL 9016, seidenmatt,  
Edelstahl-Griff HB 38-2,  
Verglasung sandgestrahlt  
mit klaren Streifen



**Motiv 820S**

Decograin Dark Oak,  
Edelstahl-Griff HB 38-2,  
Verglasung Satinato









**Motiv 100**

Standardfarbe Verkehrsweiß RAL 9016, matt,  
Edelstahl-Griff HB 14-2



**Motiv 430E**

Standardfarbe Verkehrsweiß  
RAL 9016, Edelstahl-Griff  
HB 14-2, Verglasung mit  
klaren Streifen



**Motiv 450E**

Standardfarbe Verkehrsweiß  
RAL 9016, seidenmatt,  
Edelstahl-Griff HB 14-2,  
Verglasung sandgestrahlt  
mit klaren Streifen



**Motiv 410S**

Standardfarbe Verkehrsweiß RAL 9016, Edelstahl-  
Griff HB 14-2, Verglasung Satinato

# Finden Sie Ihre Lieblingsfarbe

Bevorzugen Sie ein dezentes Fenstergrau oder möchten Sie Farbe bekennen mit Rubinrot? Bei der Farbgestaltung Ihrer neuen Hörmann Haustür lassen wir Ihrer Kreativität freien Lauf.

Optional erhalten Sie das Türblatt und die Zarge auch in unterschiedlichen Farben – ganz nach Ihren Wünschen. Sie haben die Wahl zwischen dem besonders preiswerten Verkehrsweiß RAL 9016 und weiteren 16 Vorzugsfarben. Sprechen Sie einfach Ihren Hörmann Händler an.

Serienmäßig in preiswertem Verkehrsweiß



1

16 Vorzugsfarben



2

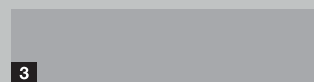

3

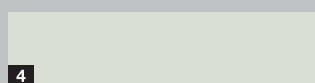

4



5



6



7



8

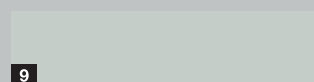

9

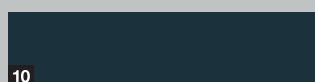

10



11



12

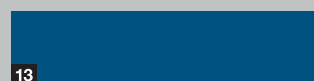

13



14



15



16



17

- |    |          |               |
|----|----------|---------------|
| 1  | RAL 9016 | Verkehrsweiß  |
| 2  | RAL 9007 | Graualuminium |
| 3  | RAL 9006 | Weißaluminium |
| 4  | RAL 9002 | Grauweiß      |
| 5  | RAL 9001 | Cremeweiß     |
| 6  | RAL 8028 | Terrabraun    |
| 7  | RAL 8003 | Lehm Braun    |
| 8  | RAL 7040 | Fenstergrau   |
| 9  | RAL 7035 | Lichtgrau     |
| 10 | RAL 7016 | Anthrazitgrau |
| 11 | RAL 6005 | Moosgrün      |
| 12 | RAL 5014 | Taubenblau    |
| 13 | RAL 5010 | Enzianblau    |
| 14 | RAL 3004 | Purpurrot     |
| 15 | RAL 3003 | Rubinrot      |
| 16 | RAL 3000 | Feuerrot      |
| 17 | RAL 1015 | Hellelfenbein |

# Detailgetreu und elegant

Die Decograin Oberfläche ist in vier natürlichen Holzdekoren und einem anthrazitfarbenen Dekor mit metallischem Effekt erhältlich. Die eingeprägte Narbung vermittelt einen detailgetreuen Holzcharakter.

Optional können Sie Ihre Haustür in Decograin Golden Oak, Dark Oak oder Titan Metallic CH 703 auf der Innenseite auch optisch passend zu Ihren Zimmertüren gestalten. Sie erhalten alle Türmotive mit abgerundeter Zarge in den genannten Decograin Dekoren auf der Innenseite in Verkehrsweiß RAL 9016 – auf Wunsch auch mit Seitenteilen in gleicher Farbkombination. So können Sie sich über perfekte Harmonie Ihrer Haustür und Ihrer Zimmertüren freuen.

## 5 Decograin Dekore

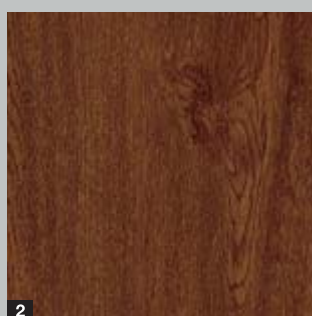
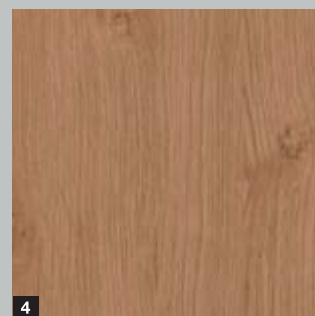
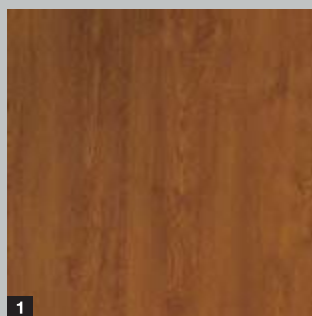

- 1 Decograin Golden Oak: mittelbraunes, goldgelbes Eichendekor
- 2 Decograin Dark Oak: nussbaumfarbenes Eichendekor
- 3 Decograin Night Oak: dunkel-intensives Eichendekor
- 4 Decograin Winchester Oak: naturfarbenes Asteichendekor
- 5 Titan Metallic CH 703: Anthrazit mit metallischem Effekt

### Bitte beachten

Die abgebildeten Farben und Oberflächen sind aus drucktechnischen Gründen nicht farbverbindlich. Bei Türen mit dunkler Oberfläche ist eine Ausrichtung zur Sonne zu vermeiden, da die erhöhte Materialausdehnung die Funktion der Tür einschränken kann.



# Stimmig bis ins Detail

## 1 Bestens eingestellt durch 3D-Rollen-Bänder

Eine leichte Türfunktion gewährleisten die stabilen zweiteiligen, dreidimensional verstellbaren, stiftgesicherten Bänder mit Zierkappen in Edelstahl-Optik.

## 2 Sicherung der Bandseite

Schön, wenn man sich in den eigenen vier Wänden sicher fühlen kann. Dafür ist Ihre Thermo65 Tür auf der Bandseite mit einer durchgängigen Sicherungsleiste aus Aluminium zusätzlich gesichert und macht so ein Aushebeln praktisch unmöglich.

## 3 Innendrücker

Jede Tür wird serienmäßig mit formschönem Edelstahl-Innendrücker und Rosette außen geliefert.

## 4 Profilzylinder

Serienmäßig mit 5 Schlüsseln. Mit Not- und Gefahrenfunktion, d. h. die Tür ist auch dann schließbar, wenn innen ein Schlüssel steckt.

## 5 5-fach-Sicherheitsschloss

So fühlen Sie sich sicher zu Hause: 2 konische Schwenkriegel rasten mit 2 zusätzlichen Sicherungsbolzen und 1 Schlossriegel in die Schließbleche der Zarge ein und ziehen die Tür fest an. Bei Thermo65 Türen ist das Schließblech für eine optimale Türeinrichtung verstellbar. Mit Softlockfalle für leises Schließen der Tür. Optional erhalten Sie für die Thermo65 ein Automatik-Schloss mit mechanischer Selbstverriegelung.

Fällt die Tür ins Schloss, fahren die Riegel automatisch aus und verschließen die Haustür zuverlässig und sicher.

## Optional: einbruchhemmende Sicherheitsausstattung

Wählen Sie dieses Plus an Sicherheit ganz nach Ihrem Bedarf für Haustür, Seitenteil und Oberlicht in RC 2 Ausstattung.

Weitere Informationen finden Sie auf der Seite 23.

## 6 Zarge

Die thermisch getrennte 80 mm Aluminium-Zarge mit PU-Füllung erhalten Sie in Roundstyle-Optik <sup>6a</sup> oder rechteckiger Ausführung <sup>6b</sup>.

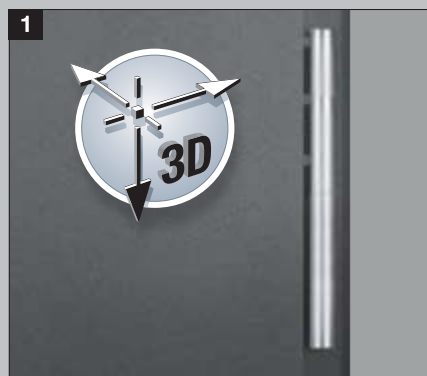

### Automatik-Schloss mit mechanischer Selbstverriegelung

Fällt die Tür ins Schloss, fahren die Riegel automatisch aus und verschließen die Haustür sicher.

### Automatik-Schloss mit Elektromotor

Öffnen Sie Ihre Haustür einfach und komfortabel über eine Mehrfachverriegelung mit Öffnung über einen Handsender oder Funk-Fingerleser. Sie brauchen an keinen Schlüssel mehr zu denken.

### 7 Öffnung über einen Funk-Fingerleser oder Handsender

Bei der Bedienung über einen Funk-Fingerleser\* oder Handsender entriegelt Ihre Haustür durch einen Elektromotor automatisch. Jetzt brauchen Sie die Tür nur noch aufzudrücken.

#### E-Öffner (optional, ohne Abbildung)

Mit der elektrischen Öffnerfalle können Sie Ihre Tür einfach über einen Schalter im Haus öffnen. Alternativ können Sie – z. B. tagsüber – den Sperrhebel auch umlegen, dann reicht ein leichter Druck von außen zum Öffnen der Haustür.

#### Wetterschenkel

(optional, ohne Abbildung)

Schützend und optisch ansprechend zugleich: Der Wetterschenkel in Verkehrsweiß RAL 9016 oder in Edelstahl-Optik zur Ableitung von Schlagregen lässt sich einfach nachträglich montieren.

#### Absenkbare Bodendichtung

(optional, ohne Abbildung)

Diese optionale Ausstattung ist die beste Lösung zur Abdichtung von Thermo65 Haustüren ohne Schwelle, die für barrierefreie Hauseingänge eingesetzt werden.



Handsender HSE 4 BS Strukturoberfläche Schwarz mit schwarzen Kunststoff-Kappen



\* Bei Kindern, heranwachsenden oder älteren Menschen kann es wegen Veränderungen der lesbaren Minutien zu Funktionsstörungen kommen. Für Temperaturbereiche von  $-20\text{ }^{\circ}\text{C}$  bis  $+80\text{ }^{\circ}\text{C}$ .



## Glas-Haustüren für Ihren lichtdurchfluteten Hauseingang

Unsere Glas-Haustüren TopComfort bereiten Ihnen einen hellen und freundlichen Hauseingang mit einer soliden Ausstattung. Die Türen überzeugen durch das 80 mm dicke Aluminium-Türprofil und den thermisch getrennten 80 mm Aluminium-Türrahmen und weisen so eine gute Wärmedämmung mit einem  $U_D$ -Wert bis zu ca. 1,3 W/(m<sup>2</sup>·K) auf. Das serienmäßige 5-fach Sicherheitschloss gibt Ihnen die Sicherheit, die Sie von einer Haustür erwarten. So gestalten Sie Ihren Hauseingang nicht nur geschmackvoll, sondern auch sicher.

Sie haben die Wahl zwischen 9 exklusiven Glas-Türmotiven, die einen maximalen Lichteinfall garantieren. Den Rahmen liefern wir ganz nach Ihrem Geschmack in 19 Vorzugsfarben. Mit form-schönen Außen- und Innengriffen und Verglasungen können Sie Ihre Wunsch-Tür individualisieren.





## Konstruktion

- 1 thermisch getrenntes Aluminium-Flügelprofil mit optionaler zusätzlicher Wärmedämmung
- 2 thermisch getrennter 80 mm Aluminium-Türrahmen
- 3 2-fache Dichtungsebene
- 4 3-fach Wärmeschutzglas (WSG) mit 8 mm Sicherheitsglas innen und außen

Erfüllt alle Anforderungen der Energieeinsparverordnung

Für den wärmebrückenfreien Einbau geeignet

$U_D$ -Wert bis zu ca. 1,3 W/(m<sup>2</sup>·K)

$U_g$ -Wert  
bis zu ca.  
**1,3**  
W/(m<sup>2</sup>·K)

## Ausstattung

- 5 eckige Glasleisten, stumpf gestoßen
- 6 3D-Bänder
- 7 Aluminium-Innendrucker
- 8 3-fach Wärmeschutzverglasung
- 9 manipulationsgeschützter Profilzylinder
- 10 5-fach Sicherheitsschloss

Optional mit RC 2  
Sicherheitsausstattung

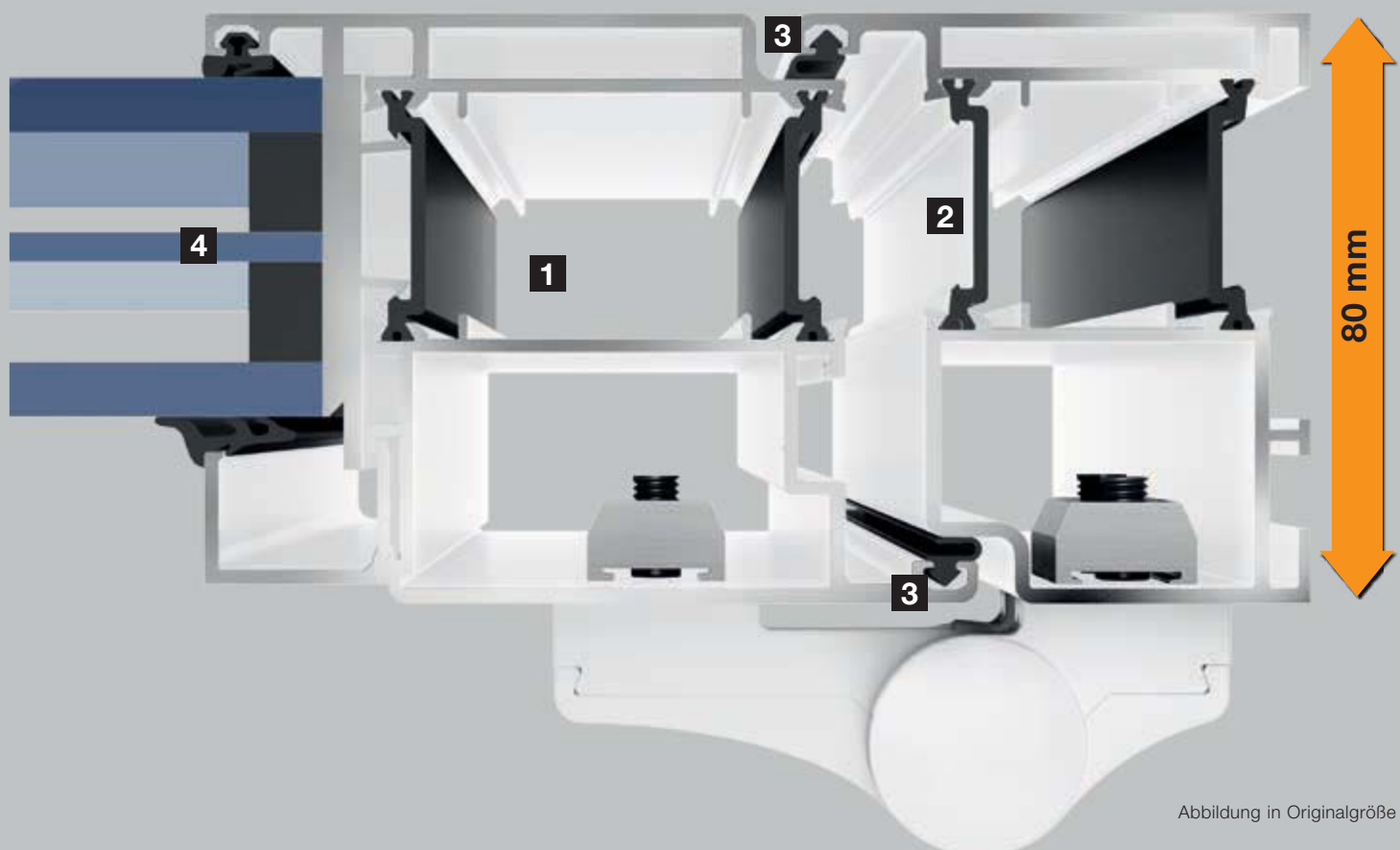





**Motiv 100**

Standardfarbe Verkehrsweiß RAL 9016, matt,  
Edelstahl-Griff 38-1, Ornamentglas Mastercarré



**Motiv 101**

Standardfarbe Verkehrsweiß RAL 9016, matt, Edelstahl-  
Griff 38-1, Ornamentglas  
Mastercarré



**Motiv 100 MG 111**

Vorzugsfarbe Hörmann Farbton CH 703 Anthrazit,  
Feinstruktur matt, Edelstahlgriff 38-2, Motivglas mit  
mattierten Streifen



**Motiv 100 MG 112**

Standardfarbe Verkehrsweiß RAL 9016, matt, Edelstahl-  
griff 38-2, Motivglas  
mattiert mit klarem  
Rechteck

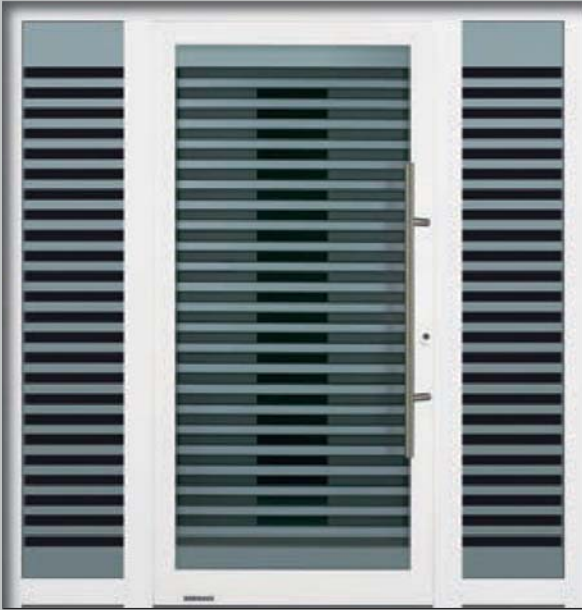

**Motiv 100 MG 113**

Verkehrsweiß RAL 9016, matt, Edelstahl-Griff  
HOE 38-2, Motivglas mit 25 mattierten Streifen

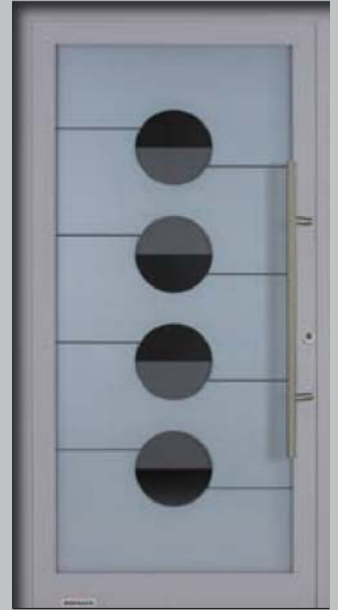

**Motiv 100 MG 114**

Vorzugsfarbe Weiß-  
aluminium RAL 9006,  
seidenglänzend, Edelstahl-  
Griff HOE 38-2, Motivglas  
mattiert mit klaren Kreisen  
und Streifen



**Motiv 100 MG 115**

Standardfarbe Verkehrsweiß  
RAL 9016, matt, Edelstahl-  
Griff 38-2, Motivglas mattiert  
mit Rechtecken



**Motiv 100 MG 116**

Vorzugsfarbe Anthrazitgrau  
RAL 7016, matt, Edelstahl-  
Griff HOE 38-2, Motivglas  
mit mattierten Rechtecken  
und Sichel



**Motiv 100 MG 117**

Vorzugsfarbe Graualuminium  
RAL 9007, Feinstruktur  
matt, Edelstahl-Griff  
HOE 38-2, Motivglas  
mattiert mit 9 klaren Streifen





## Türwünsche werden wahr – und aus Wohngefühl wird Wohlgefühl

Unsere Sonderausstattungen bieten Ihnen vielfältige Möglichkeiten, Ihre Traumtür nach individuellen Vorlieben zu gestalten. So können Sie z. B. Farben, Griffe und Verglasungen ganz nach Ihrem Geschmack miteinander kombinieren. Auch in puncto Sicherheit bieten wir Ihnen Vielfalt: Sie haben die Wahl zwischen verschiedenen Automatikschloss-Varianten und komfortablen Bedienmöglichkeiten, die Ihren Ansprüchen gerecht werden. Wofür auch immer Sie sich entscheiden – bei Hörmann finden Sie die Haustür, die zu Ihnen und Ihrem Zuhause passt.

## Eingänge mit Seitenteilen und Oberlichtern gestalten

Für einen repräsentativen Hauseingang können Sie jede abgebildete ThermoSafe, Thermo65 und TopComfort Haustür mit Seitenteilen und Oberlichtern bzw. jede ThermoCarbon Haustür mit Seitenteilen individuell gestalten. Das stimmungsvolle und attraktive Gesamtbild wird Ihnen lange Zeit Freude bereiten.

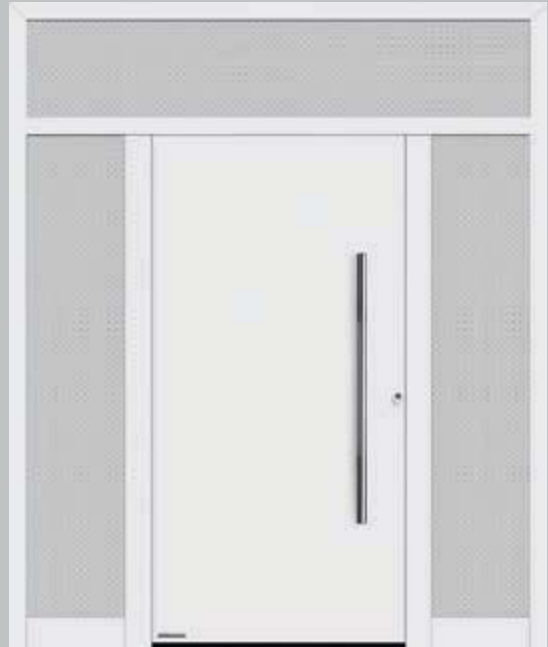

Haustür mit zwei Seitenteilen und Oberlicht

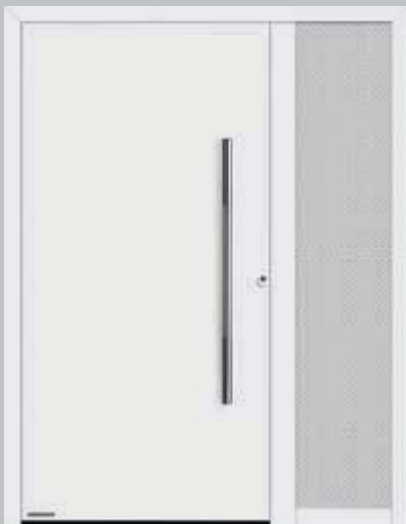

Haustür mit einem Seitenteil



Haustür mit zwei Seitenteilen, Motivfüllungen in den Seitenteilen (ThermoSafe)



Haustür mit Oberlicht

Die Abbildungen zeigen ThermoSafe Haustüren mit Seitenteilen und Oberlichtern als Pfosten- / Kämpferkonstruktion

# Seitenteile mit praktischen Briefkastenanlagen

Ganz nach Anspruch und Wohnanlagengröße bietet Ihnen Hörmann die passende Briefkastenanlage. Alle Briefkastenanlagen und Briefdurchwürfe erhalten Sie mit Klingeltaster, Lichtschalter und Sprechsieb, jeweils mit hochwertiger Edelstahlblende und wärme- gedämmter Aluminium-Paneelfüllungsplatte – für den einfachen Einbau ohne aufwändige Maurerarbeiten.



Briefkastenanlage Classic für 1 Wohnung



Briefkastenanlage RSA 2, wärmegeädämmt, für 5 Wohnungen

Türausführung	ThermoCarbon	ThermoSafe	Thermo65	TopComfort
Seitenteile	●	●	●	●
Seitenteile mit Motivfüllungen		●		
Oberlichter		●	●	●
Briefkastenanlagen		●		●



# Individuelle Verglasungen für Seitenteile und Oberlichter

Jedes Glas wirkt je nach Farbe, Struktur und Bearbeitung anders. Daher bietet Hörmann Ihnen eine große Auswahl an Verglasungen, mit denen Sie Ihre neue Haustür ausstatten können.

Seitenteile und Oberlichter können Sie nach Belieben mit individuellen Verglasungen oder Motivgläsern auf Ihre Haustür abstimmen.

Türausführung	ThermoCarbon	ThermoSafe	Thermo65	TopComfort
1 Float klar / Klarglas	●	●	●	●
2 Float mattiert / sandgestraht	●	●	●	●
3 Satinato	●	●	●	●
4 Pave weiß	●	●		●
5 Parsol grau	●	●		●
6 Parsol grau mattiert	●	●		●
7 Ornament 504	●	●		●
8 Ornament 553	●	●		●
9 Stopsol grau	●	●		●
10 Stopsol grau mattiert	●	●		●
11 Chinchilla	●	●		●
12 Micrograin (Madras basic)	●	●		●
13 Reflo klar	●	●		●
14 Reflo mattiert	●	●		●
15 Silk	●	●		●
16 Mastercarré	●	●		●

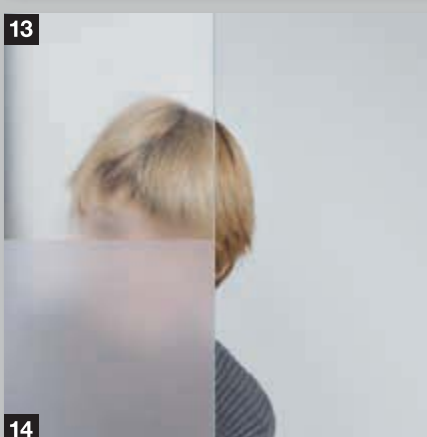

# Greifbar schönes Design

Jede Hörmann Haustür wird serienmäßig mit dem auf den Produktfotos abgebildeten Griff geliefert. Auf Wunsch können Sie viele Türen aber auch mit einem individuellen Griff ausstatten.

Griff	Beschreibung	ThermoCarbon	ThermoSafe	Thermo65	TopComfort
1	HOE 200 Edelstahl gebürstet	●	●		
2	HOE 300 Edelstahl gebürstet	●	●		
3	HOE 500 Edelstahl gebürstet	●	●		
4	HOE 501 Edelstahl gebürstet	●	●		
5	HOE 600 Edelstahl gebürstet	●	●		
6	HOE 605 Edelstahl gebürstet, vorgerüstet zur Aufnahme eines Codetasters		●		
7	HOE 606 Edelstahl gebürstet, vorgerüstet zur Aufnahme eines Fingerscans	●	●		
8	HOE 610 Edelstahl gebürstet	●	●		
9	HOE 615 Edelstahl gebürstet	●	●		
10	HOE 620 Edelstahl gebürstet	●	●		
11	HOE 700 Edelstahl poliert mit Dekor-Mittelteil	●	●		
12	HOE 701 Edelstahl mit Dekor-Mittelteil	●	●		
13	HOE 710 Edelstahl gebürstet	●	●		● (G 710)
14	HOE 740 Edelstahl gebürstet	●	●		● (G 740)
15	HOE 795 Edelstahl gebürstet	●	●		
16	HOE 796 Edelstahl gebürstet	●	●		
17	HOE 800 Edelstahl poliert mit Dekor-Mittelteil		●		
18	14-1 Edelstahl poliert mit Dekor-Mittelteil		●		●
19	14-2 Edelstahl gebürstet		●	●	●
20	38-1 Edelstahl poliert mit Dekor-Mittelteil		●		●
21	38-2 Edelstahl gebürstet		●	●	●
22	38-3 Edelstahl gebürstet			●	
23	81-1 Messing poliert				●
24	92-2 Edelstahl gebürstet		●		●
25	94-2 Edelstahl gebürstet		●		●

+ mm += Achsmaß  
 ⊥ mm ⊥= Grifflänge

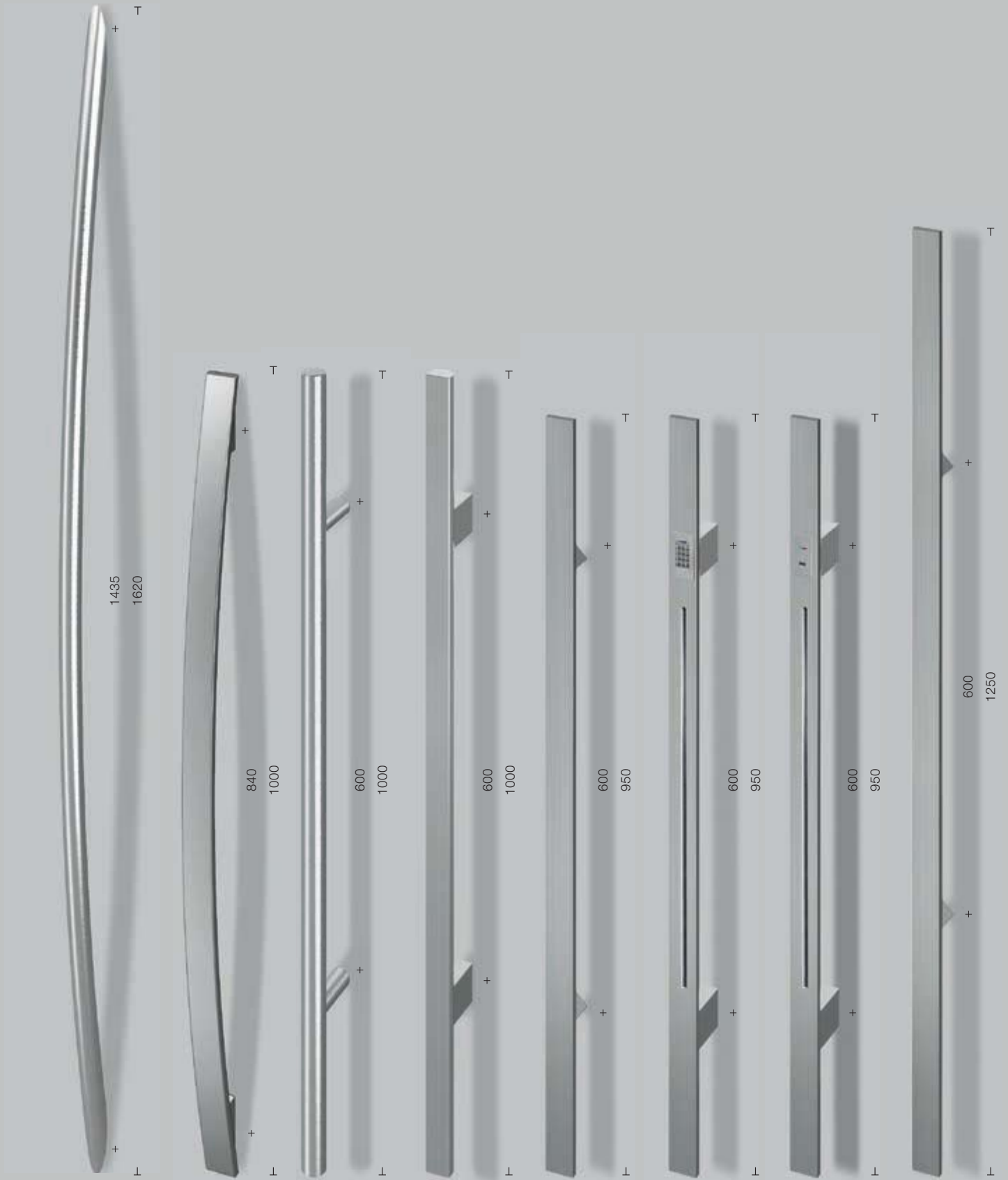

**1** HOE 200    **2** HOE 300    **3** HOE 500    **4** HOE 501    **5** HOE 600    **6** HOE 605    **7** HOE 606    **8** HOE 610    **121**



# AUSSENGRIFFE



122 **9** HOE 615



**10** HOE 620

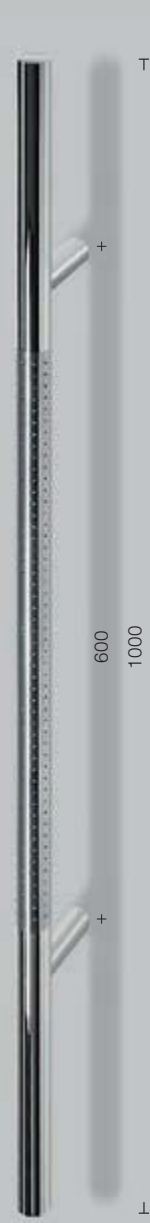

**11** HOE 700



**12** HOE 701



**13** HOE 710

an Türhöhe angepasst



**14** HOE 740

an Türhöhe angepasst



**15** HOE 795

+ mm += Achsmaß  
 ⊥ mm ⊥= Grifflänge

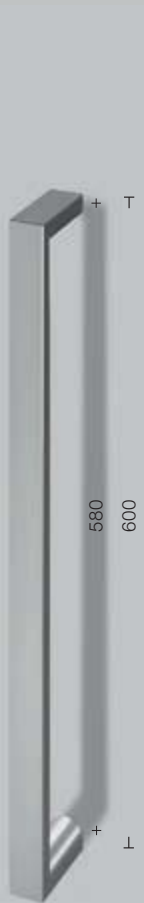

**16** HOE 796



**17** HOE 800



**18** 14-1



**19** HOE 14-2



**20** 38-1



**21** 38-2



**22** 38-3



**23** 81-1



**24** 92-2



**25** 94-2

## Formschöne Drücker

Die **ThermoSafe und TopComfort Türen** sind serienmäßig mit dem Aluminium-Innendrucker Rondo ausgestattet. Diesen erhalten Sie passend zu den Edelstahl-Innendruckern Ihrer Innentüren ebenfalls in Edelstahl oder einer RAL-Farbe nach Wahl. Als Edelstahl-Variante stehen Ihnen zusätzlich die formschönen Drücker Caro und Okto zur Auswahl.

**ThermoCarbon Türen** sind serienmäßig mit dem Edelstahl-Innendrucker Caro ausgestattet.

**Thermo65 Haustüren** erhalten Sie serienmäßig mit dem Edelstahl-Drücker D-110.



Aluminium-Drücker Rondo in Verkehrsweiß matt, RAL 9016 für ThermoSafe und TopComfort



Edelstahl-Drücker Caro für ThermoSafe und ThermoCarbon



Edelstahl-Drücker Okto für ThermoSafe



Edelstahl-Drücker D-110 für Thermo65



Edelstahl-Drückergarnitur Typ D-110 für Thermo65



Edelstahl-Drückergarnitur Typ D-210 für Thermo65



Edelstahl-Drückergarnitur Typ D-310 für Thermo65



Edelstahl-Drückergarnitur Typ D-510 für Thermo65



Wechselgarnitur ES 0 / ES 1 mit Knauf (Abbildung ES 1 in Edelstahl) für Thermo65



Drückergarnitur ES 0 / ES 1 (Abbildung ES 0 in Edelstahl) für Thermo65

## Individuelle Farbkombinationen

für die ThermoCarbon Haustürmotive 300, 301, 302, 304, 305, 308 und 312.

Bei diesen exklusiven ThermoCarbon Haustürmotiven können Sie optional die flächenbündige Griffleiste und die Griffmulde individuell auf die Farbe Ihrer Haustür bzw. auf die Farbe der Applikation abstimmen.



**Motiv 300**  
in Verkehrsweiß  
RAL 9016, matt,  
Griffleiste in  
Verkehrsweiß  
RAL 9016, matt  
und Griffmulde in  
Türfarbe



**Motiv 300**  
in Vorzugsfarbe  
Schiefergrau  
RAL 7015, matt,  
Griffleiste in  
Weißaluminium  
RAL 9006,  
seidenglänzend,  
Griffmulde in  
Vorzugsfarbe  
Weißaluminium  
RAL 9006,  
seidenglänzend



**Motiv 301**  
in Vorzugsfarbe  
Hörmann Farbton  
CH 703 Anthrazit,  
Feinstruktur matt,  
Aluminium-Applika-  
tion in Vorzugsfar-  
be Rubinrot  
RAL 3003, matt,  
Griffleiste in  
Vorzugsfarbe  
Rubinrot  
RAL 3003, matt  
und Griffmulde in  
Türfarbe

## Optionale Farbkombinationen für die Motive 304, 305, 306, 314



**Motiv 304**  
in Verkehrsweiß  
RAL 9016, matt,  
Griff in Edelstahl,  
Griffmulde in  
Vorzugsfarbe  
Weißaluminium  
RAL 9006,  
seidenglänzend



**Motiv 305**  
in Vorzugsfarbe  
Schiefergrau  
RAL 7015, matt,  
Aluminium-Applika-  
tion in Vorzugsfar-  
be Weißaluminium  
RAL 9006,  
seidenglänzend,  
Griff in Edelstahl,  
Griffmulde in  
Vorzugsfarbe  
Weißaluminium  
RAL 9006,  
seidenglänzend



**Motiv 305**  
in Vorzugsfarbe  
Hörmann Farbton  
CH 703 Anthrazit,  
Feinstruktur matt,  
Aluminium-Applika-  
tion in Vorzugsfar-  
be Weißaluminium  
RAL 9006,  
seidenglänzend,  
Griff in Edelstahl,  
Griffmulde in  
Türfarbe

## Optionale Farbkombinationen für das Motiv 308



**Motiv 308**  
in Verkehrsweiß  
RAL 9016, matt,  
Griffleiste und  
Griffmulde in  
Verkehrsweiß  
RAL 9016, matt



**Motiv 308**  
in Vorzugsfarbe  
Schiefergrau  
RAL 7015, matt,  
Griffleiste in  
Weißaluminium  
RAL 9006,  
seidenglänzend,  
Griffmulde in  
Türfarbe



**Motiv 308**  
in Vorzugsfarbe  
Hörmann Farbton  
CH 703 Anthrazit,  
Feinstruktur matt,  
Griffleiste und  
Griffmulde in  
Vorzugsfarbe  
Rubinrot  
RAL 3003, matt



## Die Designerstücke unter den Griffen

Der durchgehende Design-Griff rundet nicht nur die exklusive Optik Ihrer Haustür ab, sondern bietet Ihnen darüber hinaus einen hohen Bedienkomfort. So können auch Ihre kleinen Kinder die Tür mit dem Griff öffnen. Die DesignPlus-Griffe bieten Ihnen edle Applikationen für Türen im individuellen Stil. So können Sie den Griff sowie die Griffapplikation ideal an die Türfarbe und an Ihr Zuhause anpassen.

### Effektvolle Beleuchtung durch LED-Lichtleiste

Den Design-Griff G 750 und den DesignPlus-Griff G 760 erhalten Sie optional auch mit im Griff integrierter Lichtleiste. So setzen Sie Ihre ThermoSafe Haustür bei Dunkelheit besonders in Szene.

Überzeugend schick in 3 Farben und in RAL nach Wahl: Design-Griff G 750 für ThermoCarbon / ThermoSafe



Serienmäßig in E6/ EV 1, mit Endkappen in Edelstahl



Ohne Aufpreis in der Farbe der Türoberfläche, mit Endkappen in Edelstahl



Optional in Vorzugsfarbe (Abbildung in Rubinrot RAL 3003, matt) oder RAL nach Wahl abweichend zur Farbe der Türoberfläche, mit Endkappen in Edelstahl



Exklusives Design nach Ihrem Geschmack:  
DesignPlus-Griff G 760 für ThermoCarbon / ThermoSafe



Griffleiste serienmäßig in Aluminium eloxiert E6 / EV 1, mit Endkappen aus Edelstahl (Abbildung der Griffapplikation im Hörmann Farbton CH 703 Anthrazit, strukturiert matt)



Griffleiste ohne Mehrpreis in der Farbe der Türoberfläche, mit Endkappen aus Edelstahl (Abbildung der Griffapplikation im Hörmann Farbton CH 703 Anthrazit, strukturiert matt)



Griffleiste optional in Vorzugsfarbe (Abbildung in Robinrot RAL 3003) oder RAL nach Wahl abweichend zur Farbe der Türoberfläche, mit Endkappen aus Edelstahl (Abbildung der Griffapplikation im Hörmann Farbton CH 703 Anthrazit, strukturiert matt)



Griffapplikation serienmäßig in Aluminium eloxiert E6 / EV 1, (Griffleiste in Aluminium eloxiert E6 / EV 1)



Griffapplikation ohne Aufpreis in der Farbe der Türoberfläche (Abbildung der Griffleiste in Aluminium eloxiert E6 / EV 1)



Griffapplikation optional in Vorzugsfarbe oder RAL nach Wahl abweichend zur Farbe der Türoberfläche, (Abbildung der Griffleiste in Aluminium eloxiert E6 / EV 1)



Griffapplikation optional in fünf Decograin Dekoren (Abbildung der Griffleiste in Aluminium eloxiert E6 / EV 1)

Die Griffapplikation erhalten Sie auch in Decograin Holzdekoren



**Decograin Light Oak:**  
helles, warmes Eichendekor

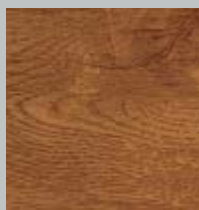

**Decograin Golden Oak:**  
mittelbraunes, goldgelbes Eichendekor

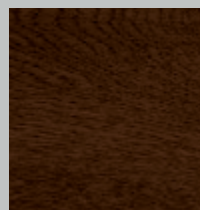

**Decograin Dark Oak:**  
nussbaumfarbenes Eichendekor



**Decograin Night Oak:**  
dunkel-intensives Eichendekor

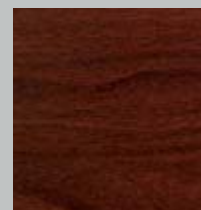

**Decograin Rosewood:**  
mahagonifarbenes Holzdekor

## Mit Sicherheit gut ausgestattet

Fingerabdruck, Code oder Funk – Hörmann bietet Ihnen Automatik-Schlossvarianten für mehr Sicherheit und hohen Bedienkomfort. ThermoSafe Haustüren erhalten Sie optional ohne Aufpreis mit dem Automatik-Schloss S5, das Ihre Haustür sicher an vier Stellen automatisch verriegelt sobald die Tür ins Schloss fällt. Ihre ThermoCarbon Haustür können Sie ebenfalls ohne Zuzahlung mit dem 7-fach Automatik-Schloss S7 ausstatten. Natürlich können Sie Ihre Haustür auch weiterhin mit dem Schlüssel ver- und entriegeln.

### Tipp:

Die Automatik-Schlösser S5 / S7 sind VDS geprüft und zertifiziert. Das bedeutet: Die selbstverriegelnden Haustüren gelten im Einbruchfall als verriegelt und Ihre Ansprüche gegenüber Ihrer Hausratversicherung bleiben erhalten.



## ThermoCarbon

### Automatik-Schloss S7 Automatik mit 7-fach Verriegelung

Alle ThermoCarbon Haustüren können Sie **optional ohne Aufpreis** mit einem Fallenriegelschloss mit 6 Fallenriegeln ausstatten, die beim Schließen der Tür automatisch ausfahren. Über das Schloss kann die Tür zusätzlich mit einem weiteren Riegel gesichert werden.

### Automatik-Schloss S7 Comfort Connect

Auch beim Automatik-Schloss S7 Comfort Connect wird Ihre Tür durch ein Fallenriegelschloss automatisch verschlossen. Dank eines integrierten Elektromotors können Sie Ihre ThermoCarbon Haustür auch ganz bequem per Fingerscan, Codetaster oder Funk bedienen. Auf den

Folgeseiten finden Sie die verschiedenen Möglichkeiten. Die Daten-Übertragung erfolgt dank der innovativen Kontaktleiste **HOE Connect** kabellos.

Falls an Ihrem Haus eine Haussprechanlage installiert ist, können Sie das S7 Comfort Connect an diese anschließen und das Schloss mit einem Taster ausstatten.

## ThermoSafe

### Automatik-Schloss S5 Automatik mit 5-fach Verriegelung

Das Fallenriegelschloss mit mechanischer Selbstverriegelung erhalten Sie **optional ohne Aufpreis** für Ihre ThermoSafe Haustür: Fällt die Tür ins Schloss, fahren die 4 Fallenriegel automatisch aus und verschließen die Haustür sicher. Zusätzlich kann die Tür mit einem weiteren Riegel über das Schloss gesichert werden.

### Automatik-Schloss S5 Comfort

Das Automatik-Schloss S5 Comfort verriegelt Ihre Haustür automatisch durch Fallenriegel. Ein zusätzlicher Elektromotor ermöglicht das Entriegeln der Tür durch externe Bedienelemente, wie z.B. Fingerscan, Codetaster oder Handsender (siehe Folgeseiten).

Dabei werden die Strom- und Datensignale durch ein Kabel im Türfalz vom Türrahmen zum Türblatt übertragen. S5 Comfort ist vorgerüstet für den Anschluss an einen Taster bzw. an eine vorhandene Haussprechanlage und eignet sich ideal für Mehrfamilienhäuser. So können Sie Ihre Haustür bequem per Knopfdruck öffnen, z. B. aus dem Obergeschoss.



S5 / S7 Comfort – Türöffnung durch Tastendruck



Sehr praktisch: kabelloser Datenübergang mit HOE Connect



## Dieser Bedienkomfort begeistert Groß und Klein

### Automatik-Schloss S5 / S7 Scan

Öffnen Sie Ihre Haustür durch Ihren Fingerabdruck. Der Fingerscanner\* erkennt bis zu 100 Fingerabdrücke und kann einfach ohne Computer eingelernt werden.



S5 / S7 Scan – Türöffnung durch Fingerabdruck – Einbau im Türblatt

### Automatik-Schloss S5 / S7 Code

Geben Sie einfach Ihren persönlichen Sicherheitscode ein und öffnen Sie so einfach Ihre Haustür von außen.



S5 / S7 Code – Türöffnung durch Codeeingabe – Einbau im Türblatt



Fingerscanner im Türgriff



Eleganter Codetaster mit berührungsempfindlicher Touchfläche (optional für ThermoSafe Haustüren)



Codetaster – Einbau im Türgriff



### Automatik-Schloss S5 / S7 Smart

Sie öffnen Ihre Haustür ganz bequem mit einem optionalen Handsender oder einem Funk-Taster. Das extrem sichere Funksystem garantiert Ihnen, dass kein Fremder Ihr Funk-signal kopieren kann. Ein weiterer Vorteil für Sie: Mit demselben Handsender können Sie auch Ihr Hörmann Garagen- oder Einfahrtstor bedienen.

Die Funkbedienung S5 / S7 Smart kann auch für die Komfortpakete S5 / S7 Scan und S5 Code zusätzlich installiert werden. Ab sofort können Sie ThermoSafe und ThermoCarbon Haustüren auch mit der praktischen BiSecur App bedienen und kontrollieren. Das ermöglicht Ihnen eine Status-Abfrage Ihrer Tür zu jeder Zeit und von jedem Ort aus.



S5 / S7 Funk – Türöffnung über BiSecur Funk

### Türantrieb ECTurn für barrierefreie Hauseingänge

ThermoSafe und ThermoCarbon Haustüren können Sie ab sofort optional mit dem ECTurn ausstatten. Sie erhalten die Öffnungshilfe elegant im Türflügel und Rahmen integriert oder als aufgesetzte Variante. Mit dem Automatik-Schloss und ECTurn ist ein automatisches Öffnen und Schließen Ihrer Tür möglich. Die Öffnungshilfe wird in „low-energy“ betrieben, so dass keine weiteren Sicherheitseinrichtungen (Sensorik) erforderlich sind. Die Kraft des ECTurn ist dabei so auf den Flügel abgestimmt, dass Gefahrenpotenzial für Personen minimiert ist.



Komfortables Öffnen mit dem Türantrieb ECTurn. Die Öffnungshilfe erhalten Sie auch elegant in Türflügel und Rahmen integriert.



Garagen- und Einfahrtstor-Antriebe  
Mit dem neuen Standard-Handsender-Modell für alle Böler  
**HÖRMANN**

Wählen Sie aus dem großen Zubehör-Programm Ihren Handsender oder Funktaster. Weitere Informationen finden Sie in der Broschüre Garagen- und Einfahrtstor-Antriebe.



Mit der BiSecur App können Sie überprüfen, ob Ihre Haustür geöffnet oder geschlossen ist.

## Größen Haustür ThermoCarbon

Ausführung	Rahmenseitenmaß (Bestellmaß)	Lichtes Mauermaß	Lichtes Zargenmaß
Standard	max. 1340 × 2350	max. 1360 × 2360	max. 1140 × 2230
XXL	max. 1340 × 3000	max. 1360 × 3010	max. 1140 × 2880

## Größen Seitenteile ThermoCarbon

Pfostenkonstruktion	Seitenteil Höhe	TM Seitenteil Breite	TM Haustür Breite
1-seitig	max. 3000	300 – 1600	max. 1300
2-seitig	max. 3000	300 – 1600	max. 1260

Maximale Verladbarkeit als Pfostenkonstruktion: 2700 × 5000, bzw 3000 × 2700

Koppelkonstruktion	Seitenteil Höhe	TM Seitenteil Breite	TM Haustür Breite
1- / 2-seitig	max. 3000	340 – 1600	1340

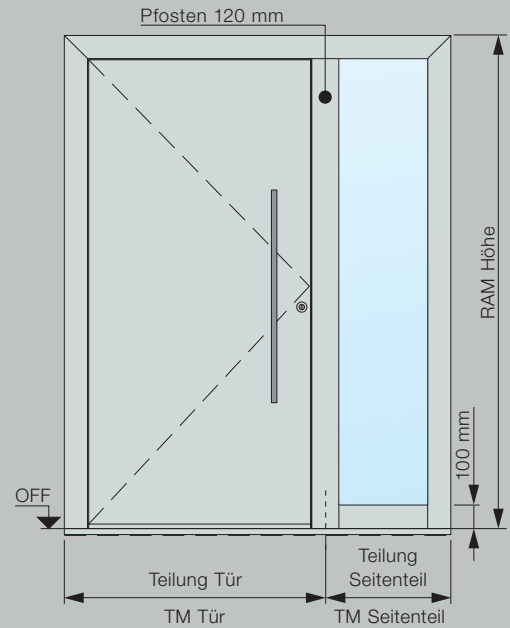

## ThermoCarbon

### Bodeneinstandsprofil / Transportschutz

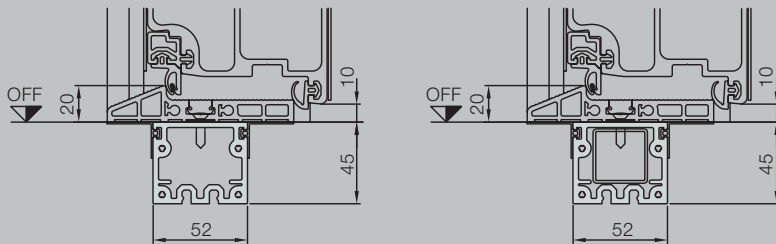

Bei Pfostenkonstruktionen mit eingeschobener durchgehender Rohrverstärkung (rechte Abb.).

### Horizontalschnitt Tür

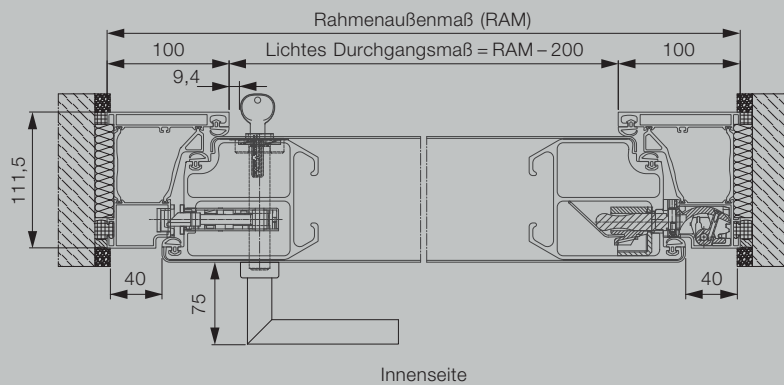

### Vertikalschnitt Tür

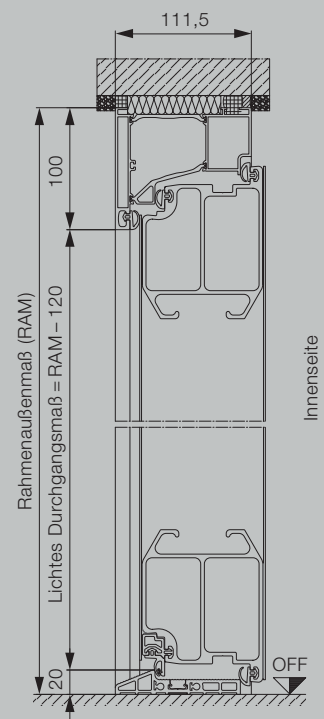

alle Maße in mm

## Größen Haustür ThermoSafe

Ausführung 70er Rahmen	Rahmenaußenmaß* (Bestellmaß)	Lichtes Mauermaß*	Lichtes Zargenmaß
Standard	max. 1250 × 2250	max. 1270 × 2260	max. 1110 × 2180
Übergröße	max. 1250 × 2350	max. 1270 × 2360	max. 1110 × 2280
XXL	max. 1250 × 2500	max. 1270 × 2510	max. 1110 × 2430

## Größen Seitenteile ThermoSafe

Pfostenkonstruktion	Seitenteil Höhe*	TM Seitenteil Breite*	TM Haustür Breite*
1-seitig	max. 3000	260 – 1600	max. 1230
2-seitig	max. 3000	260 – 1600	max. 1210

Koppelkonstruktion	Seitenteil Höhe*	TM Seitenteil Breite*	TM Haustür Breite*
1- / 2-seitig	max. 3000	300 – 2500**	1250

\* bei 110er Rahmen + 40 mm

\*\*mit Reflo oder Micrograin Verglasung Maximale Verladbarkeit als Pfostenkonstruktion:  
2700 × 5000, bzw 3000 × 2700

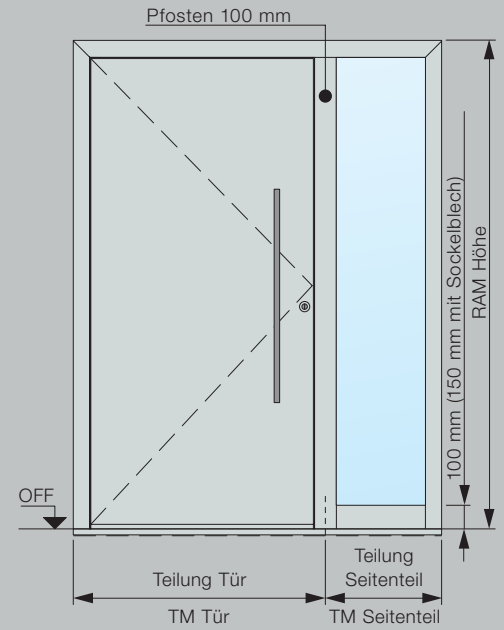

## ThermoSafe

### Bodeneinstandsprofil / Transportschutz

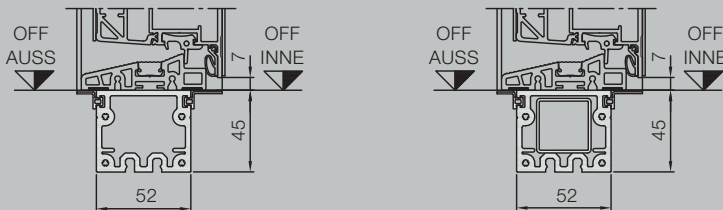

Bei Pfostenkonstruktionen mit eingeschobener durchgehender Rohrverstärkung (rechte Abb.).

### Horizontalschnitt Tür

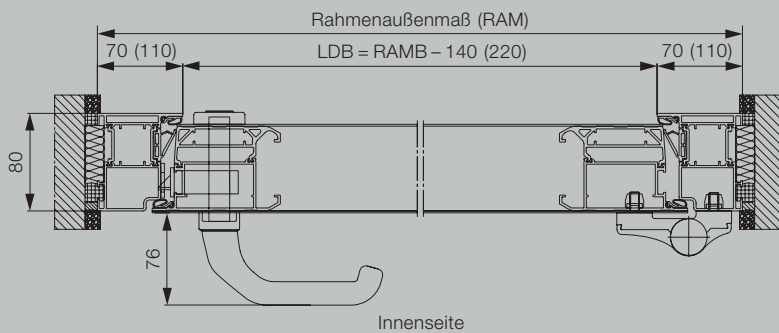

### Vertikalschnitt Tür

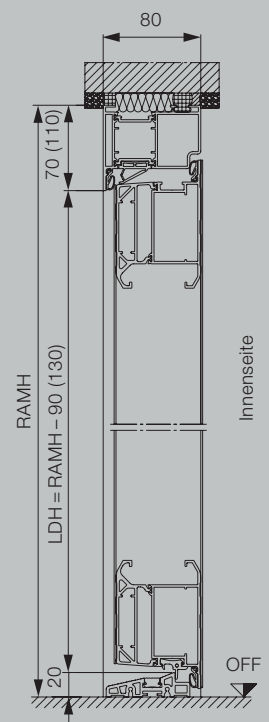



## Normgrößen Thermo65

Rahmenaußenmaß (Bestellmaß)	Lichtes Mauermaß	Lichtes Zargenmaß
1000 × 2100	1020 × 2110	850 × 2005
1100 × 2100	1120 × 2110	950 × 2005

## Sondergrößen Thermo65

Motive	Rahmenaußenmaß (Bestellmaß)
010, 700, 750, 800, 810, 900	700 – 1250 × 1875 – 2250
015, 025, 515	875 – 1250 × 1875 – 2250
100, 410, 430, 450	875 – 1100 × 1875 – 2186
820, 850, 900	800 – 1250 × 1875 – 2250

## Seitenteile Normgrößen Thermo65

Rahmenaußenmaß (Bestellmaß) Glasfüllung
400 × 2100

## Seitenteile Sondergrößen Thermo65

Rahmenaußenmaß (Bestellmaß) Glasfüllung	Paneelfüllung (Motiv 100)
400 × 2100	450 × 1990 – 2186

## Oberlichter Sondergrößen Thermo65

Rahmenaußenmaß (Bestellmaß) Glasfüllung
875 – 2250 × 300 – 500

\* ab Breite 500 mm kein Oberlicht möglich. Türelemente mit Seitenteilen haben keine Statikfunktion, die Statik muss vom Baukörper gewährleistet sein.

## Thermo65

### Zargenvarianten

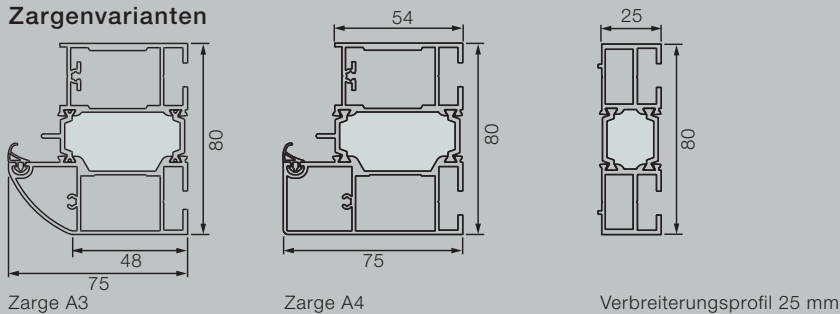

### Horizontalschnitt Tür

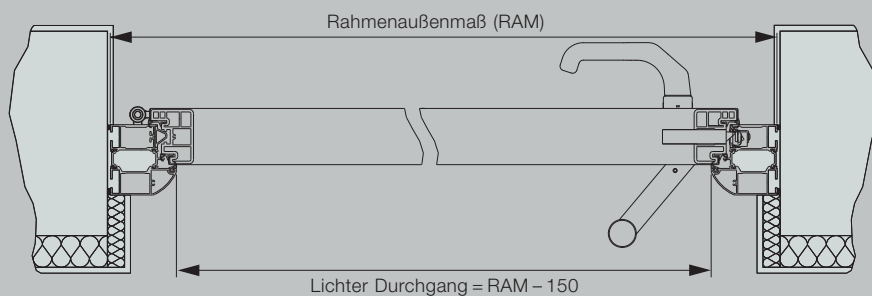

### Horizontalschnitt Seitenteil

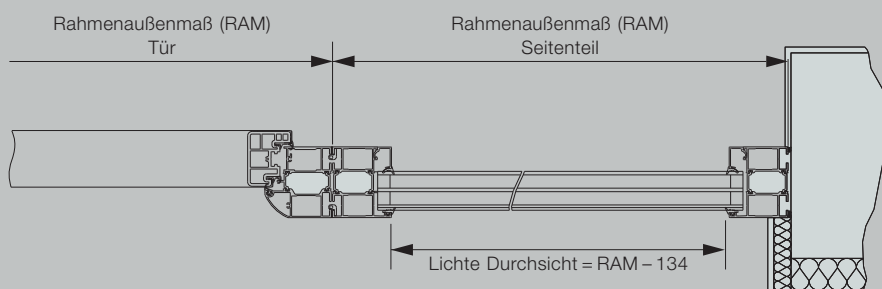

### Vertikalschnitt Tür

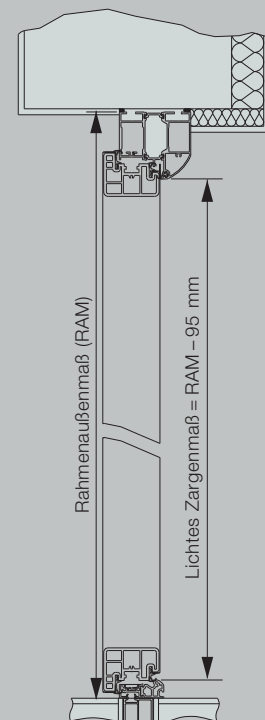

alle Maße in mm

## Größen Haustür TopComfort

Ausführung 70er Rahmen	Rahmen- außenmaß* (Bestellmaß)	Lichtes Mauermaß*	Lichtes Zargenmaß
Standard	max. 1300 × 2500	max. 1270 × 2510	max. 1160 × 2430

## Größen Seitenteile TopComfort

Pfosten- konstruktion	Seitenteil Höhe*	TM Seitenteil Breite*	TM Haustür Breite*
1-seitig	max. 3000	260 – 1600	max. 1230
2-seitig	max. 3000	260 – 1600	max. 1210

Koppel- konstruktion	Seitenteil Höhe*	TM Seitenteil Breite*	TM Haustür Breite*
1- / 2-seitig	max. 3000	300 – 1600	1250

Maximale Verladbarkeit als Pfostenkonstruktion: 2700 × 5000, bzw 3000 × 2700

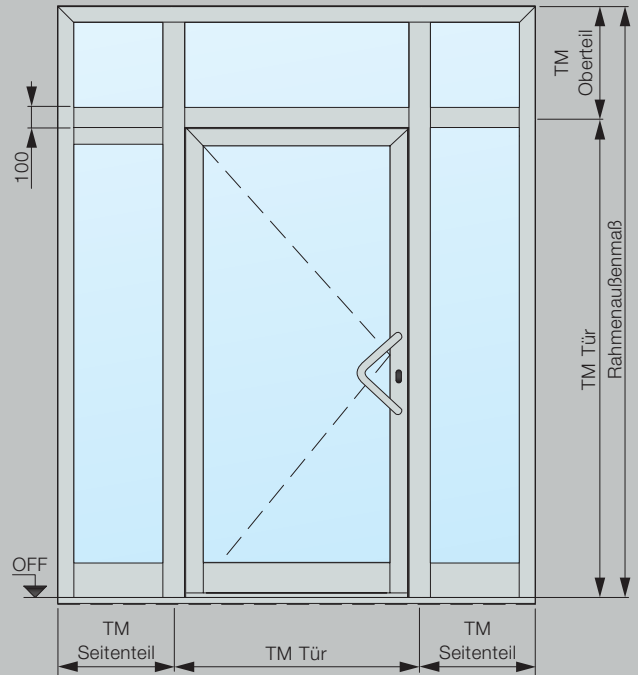

## TopComfort

### Bodeneinstandsprofil

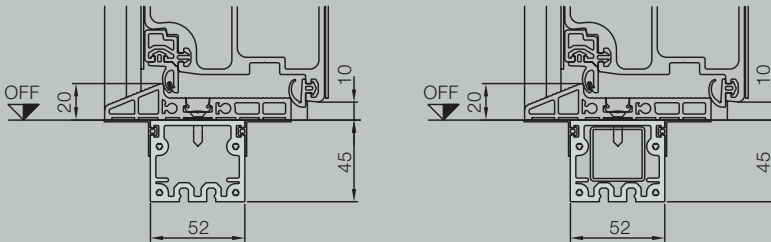

Bei Pfostenkonstruktionen mit eingeschobener durchgehender Rohrverstärkung (rechte Abb.).

### Horizontalschnitt Tür

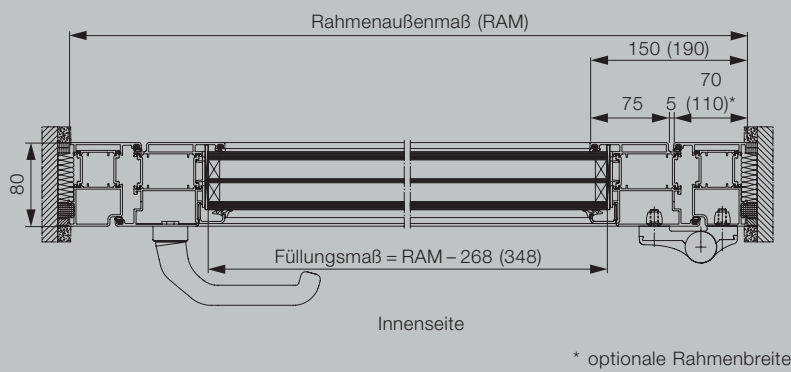

### Vertikalschnitt Tür

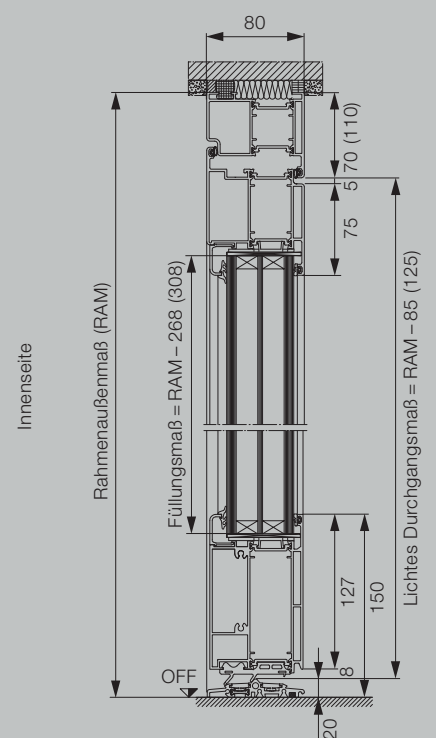



# Erleben Sie Hörmann Qualität bei Neubau und Modernisierung

Mit Hörmann können Sie rundum bestens planen. Sorgsam aufeinander abgestimmte Lösungen bieten Ihnen in jedem Bereich Top-Produkte mit hoher Funktionalität.

- **Garagentore**

Optimal abgestimmt auf Ihren persönlichen Architekturstil: Schwing- oder Sectionaltore aus Stahl oder Holz.

- **Tor- und Türantriebe**

Genießen Sie hohen Komfort und einbruchhemmende Sicherheit mit Hörmann Garagen- und Einfahrtstor-Antrieben. Mit den Hörmann Türantrieben können Sie von diesem Komfort auch in Ihren Wohnräumen profitieren.

- **Haustüren**

Für jeden Bedarf und Anspruch finden Sie in unserem umfassenden Haustüren-Programm ein Türmotiv nach Ihren Wünschen.

- **Wohnraamtüren**

Die hochwertigen Holz-Innentüren und Ganzglastüren verleihen Ihrem Zuhause ein Extra an Wohnlichkeit und fügen sich harmonisch in das Gesamtbild Ihrer eigenen vier Wände ein.

- **Stahltüren**

Die soliden Türen für alle Bereiche Ihres Hauses, vom Keller bis unters Dach.

- **Zargen**

Wählen Sie aus dem umfassenden Programm für Neubau, Ausbau und Modernisierung.



Garagentore und Torantriebe



Wohnraamtüren und Türantriebe



Stahltüren



# Hörmann: Qualität ohne Kompromisse



Hörmann KG Amshausen, Deutschland



Hörmann KG Antriebstechnik, Deutschland



Hörmann KG Brandis, Deutschland



Hörmann KG Brockhagen, Deutschland



Hörmann KG Dissen, Deutschland



Hörmann KG Eckelhausen, Deutschland



Hörmann KG Freisen, Deutschland



Hörmann KG Ichtershausen, Deutschland



Hörmann KG Werne, Deutschland



Hörmann Alkmaar B.V., Niederlande



Hörmann Legnica Sp. z o.o., Polen



Hörmann Beijing, China



Hörmann Tianjin, China



Hörmann LLC, Montgomery IL, USA



Hörmann Flexon LLC, Burgettstown PA, USA



Shakti Hörmann Pvt. Ltd., Indien

Als einziger Hersteller auf dem internationalen Markt bietet die Hörmann Gruppe alle wichtigen Bauelemente aus einer Hand. Sie werden in hochspezialisierten Werken nach dem neuesten Stand der Technik gefertigt. Durch das flächendeckende Vertriebs- und Servicenetz in Europa und die Präsenz in Amerika und Asien ist Hörmann Ihr starker, internationaler Partner für hochwertige Bauelemente. In einer Qualität ohne Kompromisse.

**GARAGENTORE**  
**ANTRIEBE**  
**INDUSTRIETORE**  
**VERLADETECHNIK**  
**TÜREN**  
**ZARGEN**